

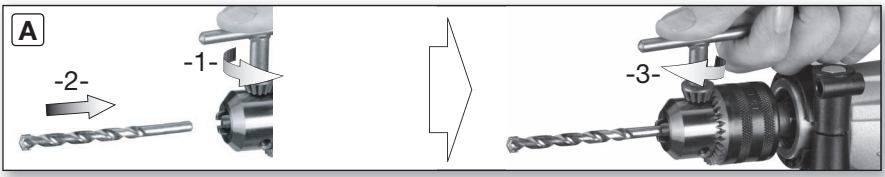

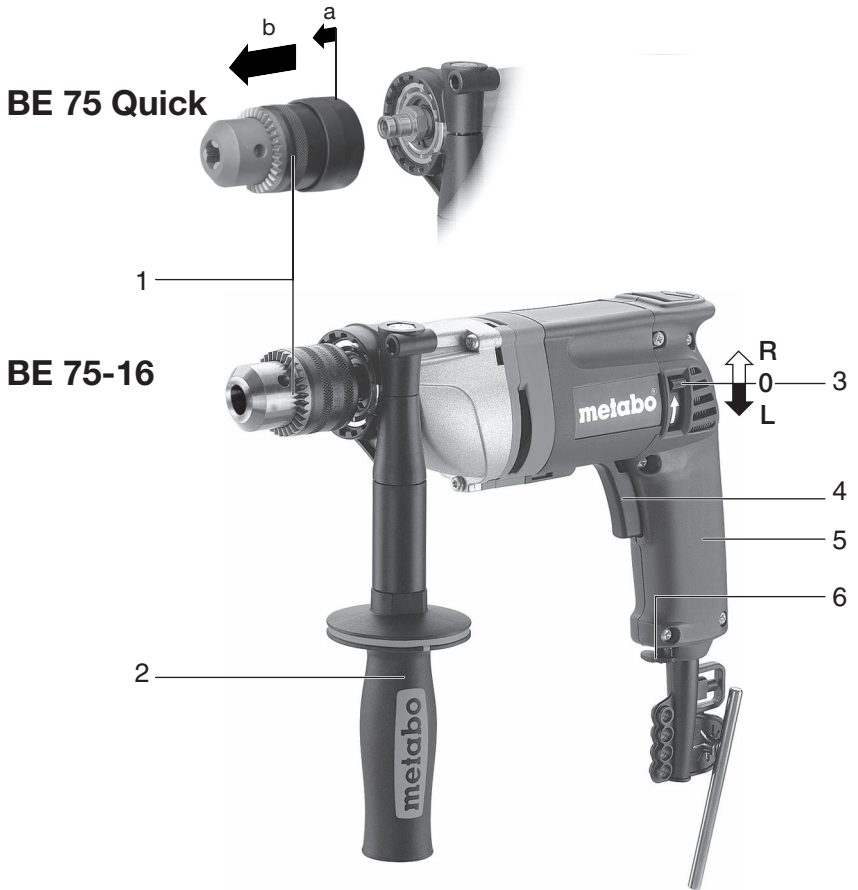









BE 75-16 BE 75 Quick



de	Originalbetriebsanleitung	4	fi	Alkuperäinen käyttöopas	28
en	Original instructions	7	no	Original bruksanvisning	31
fr	Notice d'utilisation originale	10	da	Original brugsanvisning	34
nl	Originele gebruiksaanwijzing	13	pl	Instrukcja oryginalna	37
it	Istruzioni per l'uso originali	16	el	Πρωτότυπες οδηγίες λειτουργίας	40
es	Manual original	19	hu	Eredeti használati utasítás	44
pt	Manual original	22	ru	Оригинальное руководство по эксплуатации	47
sv	Originalbruksanvisning	25	uk	Оригінальна інструкція з експлуатації	51



		BE 75-16 *1) Serial Number 00580...		BE 75 Quick *1) Serial Number 00582...	
			P₁ W	W	750
	P₂ W	W	470	470	
	n₀ /min	/min	0-660	0-660	
	n₁ /min	/min	350	350	
	ø max. mm (in)	mm (in)	50 (1 31/32")	50 (1 31/32")	
	ø max. mm (in)	mm (in)	16 (5/8")	16 (5/8")	
	b mm (in)	mm (in)	1,5-13 (1/16"-1/2")	1,5-13 (1/16"-1/2")	
	G UNF (in)	UNF (in)	1/2"-20	Quick	
	m kg (lbs)	kg (lbs)	2,3 (5.1)	2,3 (5.1)	
	D mm (in)	mm (in)	43 (1 3/4")	43 (1 3/4")	
	a_h, D/K_h, D m/s²	m/s²	< 2,5 / 1,5	< 2,5 / 1,5	
	L_{pA}/K_{pA} dB(A)	dB(A)	81 / 3	81 / 3	
	L_{WA}/K_{WA} dB(A)	dB(A)	92 / 3	92 / 3	

 *2) 2014/30/EU, 2006/42/EC, 2011/65/EU
 *3) EN 62841:2015, EN 62841-2-1:2018, EN 50581:2012

2020-03-25, Bernd Fleischmann
 Direktor Produktentstehung & Qualität (Vice President Product Engineering & Quality)
 *4) Metabowerke GmbH - Metabo-Allee 1 - 72622 Nuertingen, Germany

Originalbetriebsanleitung

1. Konformitätserklärung

Wir erklären in alleiniger Verantwortlichkeit: Diese Bohrmaschinen, identifiziert durch Type und Seriennummer *1), entsprechen allen einschlägigen Bestimmungen der Richtlinien *2) und Normen *3). Technische Unterlagen bei *4) - siehe Seite 3.

2. Bestimmungsgemäße Verwendung

Die Bohrmaschine ist geeignet zum Bohren ohne Schlag in Metall, Holz, Kunststoff und ähnlichen Materialien. Darüber hinaus ist die Maschine zum Gewindeschneiden und zum Schrauben geeignet. Für Schäden durch nicht bestimmungsgemäßen Gebrauch haftet allein der Benutzer.

Allgemein anerkannte Unfallverhütungsvorschriften und beigelegte Sicherheitshinweise müssen beachtet werden.

3. Allgemeine Sicherheitshinweise



Beachten Sie die mit diesem Symbol gekennzeichneten Textstellen zu Ihrem eigenen Schutz und zum Schutz Ihres Elektrowerkzeugs!



WARNUNG – Zur Verringerung eines Verletzungsrisikos Betriebsanleitung lesen.



WARNUNG – Lesen Sie alle Sicherheitshinweise, Anweisungen, Bilderungen und technischen Daten, mit denen dieses Elektrowerkzeug versehen ist. *Versäumnisse bei der Einhaltung der nachfolgenden Anweisungen können elektrischen Schlag, Brand und/oder schwere Verletzungen verursachen.*

Bewahren Sie alle Sicherheitshinweise und Anweisungen für die Zukunft auf.

Geben Sie Ihr Elektrowerkzeug nur zusammen mit diesen Dokumenten weiter.

4. Spezielle Sicherheitshinweise

Benutzen Sie den mit dem Gerät gelieferten Zusatzhandgriff. Der Verlust der Kontrolle kann zu Verletzungen führen.

Halten Sie das Elektrowerkzeug an den isolierten Griffflächen, wenn Sie Arbeiten ausführen, bei denen das Einsatzwerkzeug oder die Schrauben verborgene Stromleitungen oder die eigene Anschlussleitung treffen kann. Der Kontakt mit einer spannungsführenden Leitung kann auch metallene Geräteteile unter Spannung setzen und zu einem elektrischen Schlag führen.

Sicherheitshinweise bei Verwendung langer Bohrer:

- Arbeiten Sie auf keinen Fall mit einer höheren Drehzahl als der für den Bohrer maximal zulässigen Drehzahl.** Bei höheren Drehzahlen kann sich der Bohrer leicht verbiegen, wenn er sich ohne Kontakt mit dem Werkstück frei drehen kann, und zu Verletzungen führen.
- Beginnen Sie den Bohrvorgang immer mit niedriger Drehzahl und während der Bohrer Kontakt mit dem Werkstück hat.** Bei höheren Drehzahlen kann sich der Bohrer leicht verbiegen, wenn er sich ohne Kontakt mit dem Werkstück frei drehen kann, und zu Verletzungen führen.
- Üben Sie keinen übermäßigen Druck und nur in Längsrichtung zum Bohrer aus.** Bohrer können sich verbiegen und dadurch brechen oder zu einem Verlust der Kontrolle und zu Verletzungen führen.

Stecker aus der Steckdose ziehen, bevor irgendeine Einstellung oder Wartung vorgenommen wird.

Vermeiden Sie unbeabsichtigtes Anlaufen: stets Schalter entriegeln, wenn der Stecker aus der Steckdose gezogen wird, oder wenn eine Stromunterbrechung eingetreten ist.

Überzeugen Sie sich, dass sich an der Stelle, die bearbeitet werden soll, **keine Strom-, Wasser- oder Gasleitungen** befinden (z.B. mit Hilfe eines Metallsuchgerätes).

Kleinere Werkstücke müssen so gesichert werden, dass sie beim Bohren nicht vom Bohrer mitgenommen werden können (z.B. durch Einspannen in einen Schraubstock oder durch Festspannen auf dem Werkstück mit Schraubzwingen).

Nicht an das sich drehende Werkzeug fassen! Späne und Ähnliches nur bei Stillstand der Maschine entfernen.

Metabo S-automatic Sicherheitskupplung. Bei Ansprechen der Sicherheitskupplung sofort die Maschine ausschalten! Klemmt oder hakt das Einsatzwerkzeug, wird der Kraftfluss zum Motor begrenzt. Wegen der dabei auftretenden hohen Kräfte die Maschine immer mit beiden Händen an den vorgesehenen Handgriffen festhalten, einen sicheren Stand einnehmen und konzentriert arbeiten.

Die Metabo S-automatic Sicherheitskupplung darf nicht als Drehmomentbegrenzung verwendet werden.

Achtung beim harten Schraubfall (Einschrauben von Schrauben mit metrischem oder Zoll-Gewinde in Stahl)! Der Schraubkopf kann abgerissen werden, bzw. es können hohe Rückdrehmomente am Handgriff auftreten.

Staubbelastung reduzieren:



WARNUNG - Einige Stäube, die durch Sandpapierscheifen, Sägen, Schleifen, Bohren und andere Arbeiten erzeugt werden, enthalten Chemikalien, von denen bekannt ist, dass

sie Krebs, Geburtsfehler oder andere Fortpflanzungsschäden verursachen. Einige Beispiele für diese Chemikalien sind:

- Blei aus bleihaltigem Anstrich,
- mineralischer Staub aus Mauersteinen, Zement und anderen Mauerwerkstoffen, und
- Arsen und Chrom aus chemisch behandeltem Holz.

Ihr Risiko durch diese Belastung variiert, je nachdem, wie oft Sie diese Art von Arbeit ausführen. Um Ihre Belastung mit diesen Chemikalien zu reduzieren: Arbeiten Sie in einem gut belüfteten Bereich und arbeiten Sie mit zugelassener Schutzausrüstung, wie z. B. solche Staubmasken, die speziell zum Herausfiltern von mikroskopisch kleinen Partikeln entwickelt wurden.

Dies gilt ebenso für Stäube von weiteren Werkstoffen, wie z. B. einige Holzarten (wie Eichen- oder Buchenstaub), Metalle, Asbest. Weitere bekannte Krankheiten sind z. B. allergische Reaktionen, Atemwegserkrankungen. Lassen Sie Staub nicht in den Körper gelangen.

Beachten Sie die für Ihr Material, Personal, Anwendungsfall und Einsatzort geltenden Richtlinien und nationale Vorschriften (z.B. Arbeitsschutzbestimmungen, Entsorgung).

Erfassen Sie die entstehenden Partikel am Entstehungsort, vermeiden Sie Ablagerungen im Umfeld.

Verwenden Sie für spezielle Arbeiten geeignetes Zubehör. Dadurch gelangen weniger Partikel unkontrolliert in die Umgebung.

Verwenden Sie eine geeignete Staubabsaugung.

Verringern Sie die Staubbelastung indem Sie:

- die austretenden Partikel und den Abluftstrom der Maschine nicht auf sich, oder in der Nähe befindliche Personen oder auf abgelagerten Staub richten,
- eine Absauganlage und/oder einen Luftreiniger einsetzen,
- den Arbeitsplatz gut lüften und durch saugen sauber halten. Fegen oder blasen wirbelt Staub auf.

Saugen oder waschen Sie Schutzkleidung. Nicht ausblasen, schlagen oder bürsten.

5. Überblick

Siehe Seite 2.

- 1 Zahnkranz-Bohrfutter
- 2 Zusatzhandgriff
- 3 Drehrichtungsumschalter
- 4 Schalterdrücker
- 5 Handgriff
- 6 Feststellknopf (Dauereinschaltung)

6. Inbetriebnahme

 **Vergleichen Sie vor Inbetriebnahme, ob die auf dem Typenschild angegebene Netzspannung und Netzfrequenz mit den Daten Ihres Stromnetzes übereinstimmen.**

 **Schalten sie immer einen FI-Schutzschalter (RCD) mit einem max. Auslösestrom von 30 mA vor.**

6.1 Montage des Zusatzhandgriffs

 **Aus Sicherheitsgründen stets den mitgelieferten Zusatzhandgriff verwenden.**

Klemmring durch Linksdrehen des Zusatzhandgriffs (2) öffnen. Zusatzhandgriff auf Spannhals der Maschine aufschieben. Zusatzhandgriff so weit nach vorne schieben, dass er sich verdrehen lässt. Im gewünschten Winkel wieder zurückziehen und kräftig festziehen.

7. Benutzung

7.1 Ein-/Ausschalten

Zum Einschalten der Maschine Schalterdrücker (4) drücken.

Die Drehzahl kann am Schalterdrücker durch Eindrücken verändert werden.

Für Dauereinschaltung kann der Schalterdrücker mit dem Feststellknopf (6) arretiert werden. Zum Ausschalten Schalterdrücker erneut drücken.

 **Bei Dauereinschaltung läuft die Maschine weiter, wenn sie aus der Hand gerissen wird. Daher die Maschine immer mit beiden Händen an den vorgesehenen Handgriffen festhalten, einen sicheren Stand einnehmen und konzentriert arbeiten.**

7.2 Drehrichtung wählen

 **Drehrichtungsumschalter (3) nur bei Stillstand des Motors betätigen.**

Drehrichtung wählen:

R = Rechtslauf

L = Linkslauf

0 = Mittelstellung: Transportsicherung (Einschaltsperre) eingestellt

7.3 Werkzeugwechsel Zahnkranz-Bohrfutter (1)

Siehe Abbildungen A, Seite 2.

Bohrfutter öffnen: Zahnkranz-Bohrfutter mit Bohrfutterschlüssel öffnen -1-.

Einsatzwerkzeug spannen: Einsatzwerkzeug -2- so tief wie möglich einsetzen und mit Bohrfutterschlüssel gleichmäßig in allen 3 Bohrungen festspannen -3-.

7.4 Bohrfutter mit Schnellwechselsystem Quick (bei BE 75 Quick)

Abnehmen: Verriegelungsring nach vorne schieben (a) und Bohrfutter (1) nach vorne abziehen (b).

Anbringen: Verriegelungsring nach vorne schieben und Bohrfutter (1) bis zum Anschlag auf die Bohrspindel aufschieben.

8. Störungsbeseitigung

Sollte sich der Schalterdrücker (4) nicht eindrücken lassen, überprüfen, ob der Drehrichtungsumschalter (3) vollständig auf Position R oder L steht.

9. Zubehör

Verwenden Sie nur original Metabo Zubehör.

Verwenden Sie nur Zubehör, das die in dieser Betriebsanleitung angegebenen Anforderungen und Kenndaten erfüllt.

Zubehör sicher anbringen. Wird die Maschine in einem Halter betrieben: Die Maschine sicher befestigen. Der Verlust der Kontrolle kann zu Verletzungen führen.

Zubehör-Komplettprogramm siehe www.metabo.com oder Hauptkatalog.

10. Reparatur

 Reparaturen an Elektrowerkzeugen dürfen nur durch eine Elektrofachkraft ausgeführt werden!

Eine defekte Netzanschlussleitung darf nur durch eine spezielle, originale Netzanschlussleitung von Metabo ersetzt werden, die über den Metabo Service erhältlich ist.

Mit reparaturbedürftigen Metabo Elektrowerkzeugen wenden Sie sich bitte an Ihre Metabo-Vertretung. Adressen siehe www.metabo.com.

Ersatzteillisten können Sie unter www.metabo.com herunterladen.

11. Umweltschutz

Befolgen Sie nationale Vorschriften zu umweltgerechter Entsorgung und zum Recycling ausgedienter Maschinen, Verpackungen und Zubehör.

Verpackungsmaterialien müssen entsprechend Ihrer Kennzeichnung nach kommunalen Richtlinien entsorgt werden. Weitere Hinweise finden Sie auf www.metabo.com im Bereich Service.

 Nur für EU-Länder: Werfen Sie Elektrowerkzeuge nicht in den Hausmüll! Gemäß Europäischer Richtlinie 2012/19/EU über Elektro- und Elektronik-Altgeräte und Umsetzung in nationales Recht müssen verbrauchte Elektrowerkzeuge getrennt gesammelt und einer umweltgerechten Wiederverwertung zugeführt werden.

12. Technische Daten

Erläuterungen zu den Angaben auf Seite 3. Änderungen im Sinne des technischen Fortschritts vorbehalten.

P_1 = Nennaufnahme
 P_2 = Abgabeleistung

n_1^* = Leerlaufdrehzahl
 n_2^* = Lastdrehzahl
 $\sigma \max$ = maximaler Bohrdurchmesser
 b = Bohrfutter-Spannweite
 G = Bohrspindelgewinde
 m = Gewicht
 D = Spannhalsdurchmesser

Messwerte ermittelt gemäß EN 62841.

 Maschine der Schutzklasse II
 \sim Wechselstrom

Die angegebenen technischen Daten sind toleranzbehaftet (entsprechend den jeweils gültigen Standards).

* Energieriche hochfrequente Störungen können Drehzahlschwankungen hervorrufen. Diese verschwinden wieder, sobald die Störungen abgeklungen sind.

 **Emissionswerte**
 Diese Werte ermöglichen die Abschätzung der Emissionen des Elektrowerkzeugs und den Vergleich verschiedener Elektrowerkzeuge. Je nach Einsatzbedingung, Zustand des Elektrowerkzeuges oder der Einsatzwerkzeuge kann die tatsächliche Belastung höher oder geringer ausfallen. Berücksichtigen Sie zur Abschätzung Arbeitspausen und Phasen geringerer Belastung. Legen Sie aufgrund entsprechend angepasster Schätzwerte Schutzmaßnahmen für den Anwender fest, z.B. organisatorische Maßnahmen.

Schwingungsgesamtwert (Vektorsumme dreier Richtungen) ermittelt entsprechend EN 62841:
 $a_{h,D}$ = Schwingungsemissionswert (Bohren in Metall)

$K_{h,D}$ = Unsicherheit (Schwingung)

Typische A-bewertete Schallpegel:

L_{pA} = Schalldruckpegel
 L_{WA} = Schalleistungspegel
 K_{pA}, K_{WA} = Unsicherheit

 **Gehörschutz tragen!**

Original instructions

1. Declaration of Conformity

We, being solely responsible, hereby declare that these drills, identified by type and serial number *1), meet all relevant requirements of directives *2) and standards *3). Technical documents for *4) - see page 3.

For UK only:

UK We as manufacturer and authorized person to **CA** compile the technical file, see *4) on page 3, hereby declare under sole responsibility that these drills, identified by type and serial number *1) on page 3, fulfill all relevant provisions of following UK Regulations S.I. 2016/1091, S.I. 2008/1597, S.I. 2012/3032 and Designated Standards see *3) on page 3.

2. Specified conditions of use

The drill is suitable for non-impact drilling into metal, wood, plastic and similar materials. It is also suitable for thread tapping and screwdriving.

The user bears sole responsibility for any damage caused by improper use.

Generally accepted accident prevention regulations and the enclosed safety information must be observed.

3. General safety instructions



For your own protection and for the protection of your electrical tool, pay attention to all parts of the text that are marked with this symbol!



WARNING – Reading the operating instructions will reduce the risk of injury.



WARNING – Read all safety warnings, instructions, illustrations and specifications provided with this power tool. Failure to follow all instructions listed below may result in electric shock, fire and/or serious injury.

Save all warnings and instructions for future reference. Pass on your electrical tool only together with these documents.

4. Special Safety Instructions

Use the additional handle supplied with the tool. Loss of control can cause personal injury.

Hold the power tool on the insulated handles when effecting work during which the power tool used or the screws could hit hidden power lines or its own connection line. Cutting accessory contacting a "live" wire may make exposed metal parts of the power tool "live" and could give the operator an electric shock.

Safety instructions when using long drill bits:

a) **Never operate at higher speed than the**

maximum speed rating of the drill bit. At higher speeds, the bit is likely to bend if allowed to rotate freely without contacting the workpiece, resulting in personal injury.

b) **Always start drilling at low speed and with the bit tip in contact with the workpiece.** At higher speeds, the bit is likely to bend if allowed to rotate freely without contacting the workpiece, resulting in personal injury.

c) **Apply pressure only in direct line with the bit and do not apply excessive pressure.** Bits can bend causing breakage and loss of control, resulting in personal injury.

Pull the plug out of the plug socket before carrying out any adjustments or servicing.

Avoid inadvertent starts by always unlocking the switch when the plug is removed from the mains socket or in case of a power cut.

Ensure that the spot where you wish to work is free of **power cables, gas lines or water pipes** (e.g. by using a metal detector).

Smaller workpieces must be secured to prevent them from being carried along with the drill bit during the drilling process (e.g. by clamping in a vice or on a work bench with screw clamps).

Keep hands away from the rotating tool! Remove chips and similar material only when the machine is at a standstill.

Metabo S-automatic safety clutch. When the safety clutch responds, switch off the machine immediately! If the tool jams or catches, the power supply to the motor is restricted. Due to the strong force that can be generated, always hold the machine with both hands using the handles provided, stand in a steady position and concentrate on the work being carried out.

The Metabo S-automatic safety clutch must not be used for torque control.

Caution when carrying out hard screwdriving (driving of screws with either a metric or an imperial thread into steel)! The head of the screw may be ripped off or high restoring torques may occur on the handle.

Reducing dust exposure:



WARNING - Some dust created by power sanding, sawing, grinding, drilling, and other construction activities contains chemicals known to cause cancer, birth defects or other reproductive harm. Some examples of these chemicals are:

- Lead from lead-based paints,
- Crystalline silica from bricks and cement and other masonry products, and
- Arsenic and chromium from chemically treated lumber.

Your risk from these exposures varies, depending on how often you do this type of work. To reduce your exposure to these chemicals: work in a well ventilated area, and work with approved safety equipment, such as those dust masks that are specially designed to filter out microscopic particles.

This also applies to dust from other materials such as some timber types (like oak or beech dust), metals, asbestos. Other known diseases are e.g. allergic reactions, respiratory diseases. Do not let dust enter the body.

Observe the relevant guidelines and national regulations for your material, staff, application and place of application (e.g. occupational health and safety regulations, disposal).

Collect the particles generated at the source, avoid deposits in the surrounding area.

Use suitable accessories for special work. In this way, fewer particles enter the environment in an uncontrolled manner.

Use a suitable extraction unit.

Reduce dust exposure with the following measures:

- do not direct the escaping particles and the exhaust air stream at yourself or nearby persons or on dust deposits,
- use an extraction unit and/or air purifiers,
- ensure good ventilation of the workplace and keep clean using a vacuum cleaner. Sweeping or blowing stirs up dust.

Vacuum or wash the protective clothing. Do not blow, beat or brush.

5. Overview

See page 2.

- 1 Geared chuck
- 2 Additional handle
- 3 Rotation selector switch
- 4 Trigger
- 5 Handle
- 6 Lock button (continuous operation)

6. Initial Operation

 **Before plugging in the device, check that the rated mains voltage and mains frequency, as specified on the rating label, match your power supply.**

 **Always install an RCD with a maximum trip current of 30 mA upstream.**

6.1 Assembly of the additional handle

 **For safety reasons, always use the additional handle supplied.**

Open the clamping ring by turning the additional handle (2) anticlockwise. Push the additional handle onto the collar of the machine. Advance the additional handle until it can be twisted. Then pull it back into position at the required angle and secure tightly.

7. Use

7.1 Switching On and Off

To start the machine, press the trigger (4).

The speed can be changed by pressing in the trigger.

For continuous operation, the trigger can be locked with the lock button (6). To stop the machine, press the trigger again.

 **In continuous operation, the machine continues running if it is forced out of your hands. Therefore, always hold the machine with both hands using the handles provided, stand in a safe position and concentrate.**

7.2 Selecting the direction of rotation

 **Do not activate the rotation selector switch (3) unless the motor has completely stopped.**

Selecting the direction of rotation:

R = clockwise

L = counter-clockwise

0 = Central position: transport lock setting (switch-on lock)

7.3 Tool Change with Geared Chuck (1)

See illustrations A, page 2.

Opening the drill chuck: Open the geared chuck with chuck key -1.

Clamping the tool: Insert tool -2- as far as possible and, using the chuck key, evenly secure in all 3 bores -3.

7.4 Drill chuck with "Quick" change system (for BE 75 Quick)

To remove: Push the interlock ring forward (a), advance and pull off the chuck (b). (1)

To mount: (1) Push the interlock ring forward and move the chuck as far as the limit stop on the drill spindle.

8. Troubleshooting

If the trigger (4) cannot be depressed, check that the direction of rotation selector switch (3) is fully set to the R or L position.

9. Accessories

Use only genuine Metabo accessories.

Use only accessories that fulfil the requirements and specifications listed in these operating instructions.

Fit accessories securely. Secure the machine if it is operated in a bracket. Loss of control can cause personal injury.

For a complete range of accessories, see www.metabo.com or the main catalogue.

10. Repairs

 Repairs to electrical tools must be carried out by qualified electricians ONLY!

A defective mains cable must only be replaced with a special, original mains cable from metabo, which is available only from the Metabo service.

If you have Metabo electrical tools that require repairs, please contact your Metabo service centre. For addresses see www.metabo.com.

You can download spare parts lists from www.metabo.com.

$K_{h,D}$ = Uncertainty (vibration)
Typical A-effective perceived sound levels:
 L_{pA} = Sound pressure level
 L_{WA} = Acoustic power level
 K_{pA} , K_{WA} = Uncertainty



Wear ear protectors!

11. Environmental Protection

Observe national regulations on environmentally compatible disposal and on the recycling of disused machines, packaging and accessories.

Packaging materials must be disposed of according to their labelling in accordance with municipal guidelines. Further information can be found at www.metabo.com in the "Service" section.



Only for EU countries: Never dispose of power tools in your household waste! In accordance with European Guideline 2012/19/EU on used electronic and electric equipment and its implementation in national legal systems, used power tools must be collected separately and handed in for environmentally compatible recycling.

12. Technical Specifications

Explanatory notes on the specifications on page 3. Changes due to technological progress reserved.

P_1 = Rated input
 P_2 = Power output
 n_1^* = No-load speed
 n_2^* = Load speed
max. dia. = Max. solid drill diameter
b = Chuck capacity
G = Spindle thread
m = Weight
D = Collar diameter

Measured values determined in conformity with EN 62841.

Machine in protection class II
~ Alternating current

The technical specifications quoted are subject to tolerances (in compliance with the relevant valid standards).

* Energy-rich, high-frequency interference can cause fluctuations in speed. However, the fluctuations disappear as soon as the interference fades away.



Emission values

Using these values, you can estimate the emissions from this power tool and compare these with the values emitted by other power tools. The actual values may be higher or lower, depending on the particular application and the condition of the tool or power tool. In estimating the values, you should also include work breaks and periods of low use. Based on the estimated emission values, specify protective measures for the user - for example, any organisational steps that must be put in place.

Vibration total value (vector sum of three directions) determined in accordance with EN 62841:

$a_{h,D}$ = Vibration emission value (drilling into metal)

Notice d'utilisation originale

1. Déclaration de conformité

Nous déclarons sous notre seule responsabilité que ces perceuses, identifiées par le type et le numéro de série *1), sont conformes à toutes les prescriptions applicables des directives *2) et normes *3). Documents techniques pour *4) - voir page 3.

2. Utilisation conforme aux prescriptions

La perceuse est conçue pour le perçage sans percussion dans le métal, le bois, le plastique et matériaux assimilés. La machine est en outre appropriée pour le taraudage et le vissage.

L'utilisateur est entièrement responsable de tous dommages résultant d'une utilisation non conforme aux prescriptions.

Il est impératif de respecter les directives de prévention des accidents reconnues et les consignes de sécurité ci-jointes.

3. Consignes de sécurité générales



Pour des raisons de sécurité et afin de protéger l'outil électrique, respecter les passages de texte marqués de ce symbole !



AVERTISSEMENT – Lire la notice d'utilisation afin d'éviter tout risque de blessure.



AVERTISSEMENT – Lire tous les avertissements de sécurité, les instructions, les illustrations et les spécifications fournis avec cet outil électrique. Ne pas suivre les instructions énumérées ci-dessous peut provoquer un choc électrique, un incendie et/ou une blessure sérieuse.

Conserver tous les avertissements et toutes les instructions pour pouvoir s'y reporter ultérieurement. Remettre l'outil électrique uniquement accompagné de ces documents.

4. Consignes de sécurité particulières

Utiliser la poignée additionnelle fournie avec l'appareil. En cas de perte de contrôle, il y a un risque de blessures.

Tenez l'outil électrique par les surfaces isolées de la poignée lorsque vous réalisez des travaux au cours desquels l'outil ou les vis risquent d'entrer en contact avec des câbles électriques cachés ou avec son propre câble d'alimentation. Le contact avec un conducteur sous tension peut mettre les parties métalliques accessibles de la machine sous tension et pourrait électrocuter l'opérateur.

Consignes de sécurité lors de l'utilisation de forets longs :

- Ne dépassez jamais la vitesse de rotation maximale indiquée pour le foret.** Lorsque la vitesse de rotation est trop élevée, le foret risque de se tordre s'il peut tourner sans être en contact avec la pièce à travailler ce qui peut blesser quelqu'un.
- Commencez toujours le perçage avec une faible vitesse de rotation et en vous assurant que le foret est bien en contact avec la pièce à travailler.** Lorsque la vitesse de rotation est trop élevée, le foret risque de se tordre s'il peut tourner sans être en contact avec la pièce à travailler ce qui peut blesser quelqu'un.
- N'exercez pas de pression trop forte et uniquement dans le sens de la longueur par rapport au foret.** Les forets peuvent se tordre et donc se casser ou entraîner la perte de contrôle de la machine et blesser quelqu'un.

Débrancher le cordon d'alimentation de la prise de courant avant toute opération de réglage ou de maintenance.

Eviter les démarrages intempestifs : la gâchette doit toujours être déverrouillée lorsque l'on retire le connecteur de la prise ou après une coupure de courant.

S'assurer que l'emplacement d'intervention ne comporte **aucune conduite électrique, d'eau ou de gaz** (par ex. à l'aide d'un détecteur de métaux).

Les pièces à usiner de petite taille doivent être bloquées de sorte à ne pas pouvoir être entraînées par le foret lors du perçage (par exemple en les serrant dans un étai ou sur l'établi au moyen de serre-joints).

Ne pas toucher l'outil en rotation lorsque la machine est en marche ! Eliminer les copeaux, etc. uniquement lorsque la machine est à l'arrêt.

Accouplement de sécurité S-automatic Metabo. En cas de déclenchement de l'accouplement de sécurité, arrêter immédiatement la machine ! Si un outil de travail est coincé ou accroché, la transmission de la force vers le moteur est limitée. Comme cette situation génère des forces élevées, veiller à toujours bien maintenir la machine avec les deux mains au niveau des poignées, à prendre un bon équilibre et à travailler de manière concentrée.

L'accouplement de sécurité S-automatic Metabo ne doit pas servir de limitation du couple.

Attention pour les cas de vissage difficiles (vissage de vis à pas métrique ou en pouces dans l'acier) ! Risque d'arrachement de la tête de vis ou d'apparition de couples de réaction élevés sur la poignée.

Réduction de la pollution aux particules fines :



AVERTISSEMENT - Certaines poussières produites par le ponçage électrique, le sciage, le meulage, le perçage et d'autres activités de construction contiennent des agents chimiques qui causent des cancers, des anomalies congénitales ou d'autres dangers pour la reproduction. Voici quelques exemples de tels agents chimiques :
- Le plomb des peintures à base de plomb,

- La silice cristalline des briques, du ciment et d'autres produits de maçonnerie, et
- L'arsenic et le chrome du bois d'œuvre traité chimiquement.

Les conséquences de telles expositions varient en fonction de la fréquence à laquelle vous faites ce type de travail. Pour réduire votre exposition à ces agents chimiques, travaillez dans un endroit bien ventilé et utilisez des équipements de protection agréés, tels que les masques de protection contre la poussière qui sont conçus spécialement pour filtrer les particules microscopiques.

Cela vaut également pour les poussières d'autres matériaux, comme par exemple certains types de bois (comme la poussière de chêne ou de hêtre), de métaux et l'amiante. D'autres maladies connues incluent par exemple les réactions allergiques et les affections des voies respiratoires. Il est souhaitable que le corps n'absorbe pas ces poussières.

Respectez les directives et les dispositions locales applicables au matériau, au personnel, à l'application et au lieu d'utilisation (par exemple directives en matière de sécurité au travail, élimination des déchets).

Collecter les particules émises sur le lieu d'émission et éviter les dépôts dans l'environnement.

Utiliser des accessoires adaptés pour les travaux spécifiques. Cela permet d'éviter l'émission incontrôlée de particules dans l'environnement.

Utiliser un système d'aspiration des poussières adapté.

Réduire l'émission de poussières en :

- évitant d'orienter les particules sortantes et l'air d'échappement de la machine vers vous ou vers des personnes se trouvant à proximité ou vers des dépôts de poussière,
- utilisant un système d'aspiration et/ou un purificateur d'air,
- aérant convenablement le lieu de travail et en l'aspirant pour le maintenir propre. Balayer ou souffler les poussières les fait tourbillonner.

Aspirer ou laver les vêtements de protection. Ne pas les souffler, les battre, ni les broser.

5. Vue d'ensemble

Voir page 2.

- 1 Mandrin à clé
- 2 Poignée additionnelle
- 3 Commutateur du sens de rotation
- 4 Gâchette
- 5 Poignée
- 6 Bouton de blocage (marche continue)

6. Mise en service

 **Avant la mise en service, vérifiez que la tension secteur et la fréquence secteur indiquées sur la plaque signalétique correspondent aux caractéristiques de votre réseau de courant.**

 **Montez toujours un interrupteur de protection contre les courants de court-circuit (RCD) avec un courant de déclenchement max. de 30 mA en amont.**

6.1 Montage de la poignée additionnelle

 **Pour des raisons de sécurité, toujours utiliser la poignée additionnelle fournie.**

Ouvrir l'anneau de serrage en tournant la poignée (2) vers la gauche. Engager la poignée additionnelle sur le collier de la machine. Glisser la poignée additionnelle vers l'avant jusqu'à ce qu'elle puisse pivoter. Une fois l'angle souhaité atteint, la tirer à nouveau en arrière et la serrer énergiquement.

7. Utilisation

7.1 Mise en marche / arrêt

Pour mettre la machine en marche, appuyer sur la gâchette (4).

La vitesse peut être modifiée par une pression sur la gâchette.

Pour un fonctionnement en continu, il est possible de bloquer la gâchette à l'aide du bouton de blocage (6). Pour arrêter la machine, appuyer à nouveau sur la gâchette.

 **Lorsque la machine est en mode de marche continue, elle continue de tourner s'il échappe des mains. Afin d'éviter tout comportement inattendu de la machine, la tenir avec les deux mains au niveau des poignées, veiller à un bon équilibre et travailler de manière concentrée.**

7.2 Sélection du sens de rotation

 **S'assurer que le moteur est à l'arrêt avant d'actionner le commutateur de sens de rotation (3).**

Sélectionner le sens de rotation :

R = rotation à droite

L = rotation à gauche

0 = position centrale : sécurité de transport réglée (dispositif de blocage de mise en marche)

7.3 Changement d'outil - mandrin à clé (1)

Voir figures A, page 2.

Ouverture du mandrin de perçage : ouvrir le mandrin à clé avec la clé à mandrin -1-.

Serrage de l'embout : Insérer l'embout -2- le plus profondément possible et le serrer uniformément avec la clé à mandrin de perçage dans les 3 orifices -3-.

7.4 Mandrin de perçage avec système de changement rapide Quick (pour BE 75 Quick)

Retrait : pousser la bague de verrouillage vers l'avant (a) et retirer le mandrin de perçage (1) par l'avant (b).

Fixation : pousser la bague de verrouillage vers l'avant et engager le mandrin de perçage (1) jusqu'en butée sur la broche de perçage.

8. Dépannage

Lorsque la gâchette (4) ne se laisse pas enfoncer, vérifier si le commutateur de sens de rotation (3) est entièrement en position R ou L.

9. Accessoires

Utiliser uniquement des accessoires d'origine Metabo.

Utiliser exclusivement des accessoires, qui sont conformes aux exigences et aux données caractéristiques indiquées dans la présente notice d'utilisation.

Monter correctement les accessoires. Si la machine est utilisée dans un support : fixer correctement la machine. En cas de perte de contrôle, il y a risque de blessures.

Voir programme complet des accessoires sur www.metabo.com ou dans le catalogue principal.

10. Réparation

 Les travaux de réparation sur les outils électriques doivent uniquement être effectués par des électriciens !

Un câble d'alimentation défectueux peut uniquement être remplacé par un câble d'alimentation spécial de la marque Metabo disponible auprès du service après-vente Metabo.

Pour toute réparation sur un outil Metabo, veuillez contacter votre agence Metabo. Voir les adresses sur www.metabo.com.

Les listes des pièces de rechange peuvent être téléchargées sur www.metabo.com.

11. Protection de l'environnement

Observer les réglementations nationales concernant la mise au rebut dans le respect de l'environnement et le recyclage des machines, emballages et accessoires.

Les matériaux d'emballage doivent être mis au rebut selon les directives locales, conformément à leur marquage. Vous trouverez de plus amples informations à ce sujet sur www.metabo.com dans la rubrique Service.



Points de collecte sur www.quefairedemesdechets.fr
Privilégiez la réparation ou le don de votre appareil !

 Pour les pays européens uniquement : ne pas jeter les appareils électriques avec les ordures ménagères ! Conformément à la directive européenne 2012/19/EU relative aux déchets d'équipements électriques ou

électroniques (DEEE), et à sa transposition dans la législation nationale, les appareils électriques doivent être collectés à part et être soumis à un recyclage respectueux de l'environnement.

12. Caractéristiques techniques

Explications concernant les indications de la page 3.

Sous réserve de modifications allant dans le sens du progrès technique.

P_1	= puissance absorbée
P_2	= puissance débitée
n_1^*	= vitesse à vide
n_2^*	= vitesse en charge
$\varnothing \text{ max}$	= diamètre de perçage maximal
b	= capacité du mandrin
G	= filetage de la broche de perçage
m	= poids
D	= diamètre du collet

Valeurs de mesure déterminées selon NE 62841.

 Machine de la classe de protection II

~ Courant alternatif

Les caractéristiques techniques indiquées sont soumises à tolérance (selon les normes en vigueur correspondantes).

* Les perturbations à fréquence et à énergie élevées peuvent occasionner des variations de vitesse. Ces variations cessent dès la disparition des perturbations.

Valeurs d'émission

Ces valeurs permettent l'estimation des émissions de l'outil électrique et la comparaison entre différents outils électriques. Selon les conditions d'utilisation, l'état de l'outil électrique ou les accessoires utilisés, la sollicitation réelle peut plus ou moins varier. Pour l'estimation, tenir compte des pauses de travail et des phases de sollicitation moindre. Définir des mesures de protection pour l'utilisateur sur la base des valeurs estimatives adaptées en conséquence, p. ex. mesures organisationnelles.

Valeur vibratoire totale (somme vectorielle tridirectionnelle) déterminée selon NE 62841 :

$a_{h,D}$ = valeur d'émission vibratoire (perçage dans le métal)

$K_{h,D}$ = incertitude (vibration)

Niveau sonore typique en pondération A :

L_{pA} = niveau de pression acoustique

L_{WA} = niveau de puissance acoustique

K_{pA}, K_{WA} = incertitude

 Porter un casque antibruit !

Originele gebruiksaanwijzing

1. Conformiteitsverklaring

Wij verklaren op eigen en uitsluitende verantwoording dat: deze boormachines, geïdentificeerd door middel van type en serienummer *1), voldoen aan alle relevante bepalingen van de richtlijnen *2) en normen *3). Technische documentatie bij *4) - zie pagina 3.

2. Gebruik volgens de voorschriften

De boormachine is geschikt voor het boren zonder slag in metaal, hout, kunststof e.d. Bovendien is de machine geschikt om te schroeven en schroefdraad te tappen.

Voor schade door oneigenlijk gebruik is alleen de gebruiker aansprakelijk.

De algemeen erkende veiligheidsvoorschriften en de bijgevoegde veiligheidsvoorschriften dienen te worden nageleefd.

3. Algemene veiligheidsvoorschriften



Let ter bescherming van uzelf en de machine op de met dit symbool aangegeven passages!



WAARSCHUWING – Lees de gebruiksaanwijzing om het risico van letsel te verminderen.



WAARSCHUWING – Lees alle veiligheidswaarschuwingen, aanwijzingen, afbeeldingen en specificaties die bij dit elektrische gereedschap worden geleverd. *Als de hieronder vermelde aanwijzingen niet worden opgevolgd, kan dit een elektrische schok, brand en/of ernstig letsel tot gevolg hebben.*

Bewaar alle waarschuwingen en aanwijzingen voor toekomstig gebruik. Geef uw elektrisch gereedschap alleen met deze documenten aan anderen door.

4. Speciale veiligheidsvoorschriften

Gebruik de extra handgreep die bij de levering van het apparaat inbegrepen is. Verlies van controle kan tot letsel leiden.

Houd het elektrisch gereedschap vast aan de geïsoleerde grepen, wanneer u werkzaamheden uitvoert waarbij het inzetgereedschap of de bouten verborgen stroomkabels of het eigen snoer kan raken. Door het contact met een onder spanning staande leiding kunnen ook metalen onderdelen van het apparaat onder spanning worden gezet, met een elektrische schok als gevolg.

Veiligheidsinstructies bij het gebruik van lange boren:

- Werk in geen geval met een hoger toerental als het maximaal toelaatbare toerental van de boor.** In geval van een hoger toerental kan de boor makkelijk worden gebogen als hij zonder contact met het werkstuk vrij kan draaien, wat letsel tot gevolg kan hebben.
- Begin het boorprocedure altijd met een laag toerental en terwijl de boor contact met het werkstuk heeft.** In geval van een hoger toerental kan de boor makkelijk worden gebogen als hij zonder contact met het werkstuk vrij kan draaien, wat letsel tot gevolg kan hebben.
- Oefen geen overmatige druk en alleen in de lengte van de boor uit.** Boren kunnen buigen en hierdoor breken of een controleverlies of letsel tot gevolg hebben.

Voordat er instellingen of onderhoudswerkzaamheden uitgevoerd worden, de stekker uit het stopcontact halen.

Voorkom dat de machine onbedoeld wordt gestart: Schakel de machine altijd uit wanneer de stekker uit het stopcontact wordt getrokken of wanneer er een stroomonderbreking optreedt.

Zorg er (bijv. met behulp van een metaaldetector) voor dat zich op de plaats die bewerkt moet worden **geen stroom-, water- of gasleidingen** bevinden.

Kleinere werkstukken dienen zo te worden beveiligd dat ze tijdens het boren niet door de boor kunnen worden meegenomen (bijv. door ze in een bankschroef te klemmen of door ze met schroefklemmen op de werktafel te spannen).

Pak de draaiende onderdelen van de machine niet vast! Verwijder spanen en dergelijke uitsluitend bij een uitgeschakelde en stilstaande machine.

Metabo S-automatic veiligheidskoppeling. Als de veiligheidskoppeling in werking treedt, de machine onmiddellijk uitschakelen! Wanneer het gereedschap blijft klemmen of haken, wordt de krachtstroom naar de motor begrensd. Vanwege de daarbij optredende sterke krachten de machine altijd met beide handen aan de hiervoor bestemde handgrepen vasthouden, ervoor zorgen dat u stevig staat en geconcentreerd werken.

De Metabo S-automatic veiligheidskoppeling mag niet als koppelbegrenzing gebruikt worden.

Let op bij schroeven in hard materiaal (het inschroeven van schroeven met metrisch of inch-schroefdraad in staal)! De schroefkop kan afbreken of er kunnen hoge terugdraaimomenten bij de handgreep optreden.

De stofbelasting verminderen:



WAARSCHUWING - Sommige stofdeeltjes die worden geproduceerd bij het schuren, zagen, slijpen, boren en ander werk bevatten chemicaliën waarvan bekend is dat ze kanker, geboortefwijkingen of andere reproductieve schade kunnen veroorzaken. Enkele voorbeelden van deze chemicaliën zijn:
- lood van gelode verf,

- mineraalstof van bakstenen, cement en andere metselwerkmaterialen, en
- arseen en chroom uit chemisch behandeld hout.
Het risico dat u hierbij loopt varieert, afhankelijk van hoe vaak u met dit soort werk bezig bent. Om de blootstelling aan deze chemicaliën te verminderen: Werk in een goed geventileerde ruimte en werk met goedgekeurde persoonlijke beschermingsmiddelen zoals stofmaskers die speciaal zijn ontwikkeld voor het filteren van microscopische deeltjes.

Dit geldt ook voor stof van andere materialen, zoals sommige houtsoorten (zoals eiken- of beukenstof), metalen, asbest. Andere bekende ziekten zijn bijvoorbeeld allergische reacties, aandoeningen van de luchtwegen. Laat geen stof in uw lichaam komen.

Neem de richtlijnen en nationale voorschriften in acht die van toepassing zijn op uw materiaal, personeel, toepassing en locatie (bijv. gezondheids- en veiligheidsvoorschriften, verwijdering).

Verzamel de ontstane deeltjes op de plaats waar deze ontstaan, voorkom dat deze neerslaan in de omgeving.

Gebruik voor speciale werkzaamheden geschikt toebehør. Daardoor komen slechts weinig deeltjes ongecontroleerd in de omgeving terecht.

Gebruik een geschikte stofafzuiging.

Verminder de stofbelasting door:

- de vrijkomende deeltjes en de af te voeren luchtstroom van de machine niet op de gebruiker zelf of in de buurt aanwezige personen of op neergeslagen stof te richten,
- een afzuiginstallatie en/of een luchtfilter te gebruiken,
- de werkplek goed te ventileren en door te stofzuigen schoon te houden. Vegen of blazen verwelt het stof op.

Zuig of was de beschermende kleding. Niet uitblazen, uitslaan of uitborstelen.

5. Overzicht

Zie bladzijde 2.

- 1 Tandkrans-boorhouder
- 2 Extra handgreep
- 3 Draairichtingschakelaar
- 4 Drukschakelaar
- 5 Handgreep
- 6 Vergrendelknop (continue inschakeling)

6. Inbedrijfstelling

 **Controleer alvorens het apparaat in gebruik te nemen of de op het typeplaatje aangegeven netspanning en netfrequentie overeenkomen met de gegevens van het elektriciteitsnet.**

 **Schakel altijd een aardlekschakelaar (RCD) met een max. aanspreekstroom van 30 mA voor de machine.**

6.1 Montage van de extra handgreep

 **Om veiligheidsredenen altijd de meegeleverde extra handgreep gebruiken.**

Klemring openen door de extra handgreep (2) naar links te draaien. De extra handgreep op de spanhals van de machine schuiven. De extra handgreep zo ver naar voren schuiven, dat hij gedraaid kan worden. In de gewenste hoek weer terugtrekken en stevig vastdraaien.

7. Gebruik

7.1 In-/uitschakelen

Druk de drukschakelaar (4) in om de machine in te schakelen.

Het toerental kan met de drukschakelaar worden veranderd.

Bij continu gebruik kan de drukschakelaar met de vastzetknop (6) vergrendeld worden. Om de machine uit te schakelen de drukschakelaar opnieuw indrukken.

 **Bij de continu-inschakeling loopt de machine verder wanneer hij uit de hand wordt getrokken. Daarom de machine altijd met beide handen bij de hiervoor bestemde handgrepen vasthouden, ervoor zorgen dat u stevig staat en geconcentreerd werken.**

7.2 Keuze van de draairichting

 **Draairichtingschakelaar (3) alleen gebruiken wanneer de motor stilstaat.**

Keuze van de draairichting:

R = rechte draairichting

L = linkse draairichting

0 = middenstand: transportbeveiliging (inschakelblokkering) ingesteld

7.3 Gereedschapswissel tandkrans-boorhouder (1)

Zie afbeeldingen A, pagina 2.

Boorhouder openen: Tandkransboorhouder met boorhoudersleutel openen -1-.

Inzetgereedschap spannen: Inzetgereedschap -2- zo diep mogelijk inbrengen en met de boorhoudersleutel gelijkmatig in alle 3 boringen vastspannen -3-.

7.4 Boorhouder met snelwisselsysteem Quick (bij BE 75 Quick)

Afnemen: Vergrendelingsring naar voren schuiven (a) en de boorhouder (1) er naar voren aftrekken (b).

Aanbrengen: Vergrendelingsring naar voren schuiven en de boorhouder (1) tot aan de aanslag op de boorspil schuiven.

8. Storingen verhelpen

Als de drukschakelaar (4) zich niet laat indrukken, controleer dan of de schakelaar voor het omkeren van de draairichting (3) helemaal in stand R of L staat.

9. Toebehoren

Gebruik uitsluitend originele Metabo toebehoren. Gebruik alleen toebehoren die voldoen aan de in deze gebruiksaanwijzing genoemde eisen en kenmerken.

Toebehoren stevig aanbrengen. Wordt de machine in een houder gebruikt: De machine goed bevestigen. Verlies van controle kan tot letsel leiden.

Compleet accessoireprogramma, zie www.metabo.com of de hoofdcatalogus.

10. Reparatie

 Reparaties aan elektrisch gereedschap mogen uitsluitend door een erkend vakman worden uitgevoerd!

Een defecte stroomkabel mag alleen worden vervangen door een speciale, originele beschermde stroomkabel van Metabo. Dit is verkrijgbaar via de Metabo Service.

Neem voor elektrisch gereedschap van Metabo dat gerepareerd dient te worden contact op met uw Metabo-vertegenwoordiging. Zie voor adressen www.metabo.com.

Onderdeellijsten kunt u via www.metabo.com downloaden.

11. Milieubescherming

Neem de nationale voorschriften in acht voor een milieuvriendelijke verwijdering en voor de recycling van afgedankte machines, verpakkingen en toebehoren.

Verpakkingsmateriaal moet overeenkomstig hun codering volgens de gemeentelijke richtlijnen worden afgevoerd. Meer informatie vindt u op www.metabo.com onder Service

 Alleen voor EU-landen: Geef uw elektrisch gereedschap nooit met het huisvuil mee! Volgens de Europese richtlijn 2012/19/EU inzake gebruikte elektrische en elektronische apparaten en de vertaling hiervan in de nationale wetgeving dienen oude elektrische apparaten gescheiden te worden ingezameld en op milieuvriendelijke wijze te worden afgevoerd.

12. Technische gegevens

Toelichting bij de gegevens van pagina 3. Wijzigingen en technische verbeteringen voorbehouden.

P_1 = nominaal opgenomen vermogen
 P_{2^*} = afgegeven vermogen
 n_{1^*} = nullasttoerental
 n_{2^*} = belast toerental
 $\varnothing \text{ max}$ = maximale boordiameter
 b = spanwijdte boorhouder
 G = boorspildraad
 m = gewicht
 D = spanhalsdiameter

Meetgegevens volgens de norm EN 62841.

 Machine van beveiligingsklasse II
 ~ Wisselstroom

De vermelde technische gegevens zijn tolerantiewaarden (overeenkomstig de toepasselijke norm).

* Energierijke hoogfrequente storingen kunnen schommelingen in het toerental veroorzaken. Deze verdwijnen weer zodra de storingen afgenomen zijn.

Emissiewaarden

Deze waarden maken een beoordeling van de emissie van het elektrisch gereedschap en een vergelijking tussen de verschillende elektrische gereedschappen mogelijk. Afhankelijk van het gebruik, de toestand van het elektrisch gereedschap of het inzetgereedschap kan de daadwerkelijke belasting hoger of lager uitvallen. Neem voor de beoordeling pauzes en fases met een lagere belasting in aanmerking. Bepaal op basis van de overeenkomstig aangepaste taxatiewaarden de maatregelen ter bescherming van de gebruiker, bijv. organisatorische maatregelen.

Totale trillingswaarde (vectorsom van drie richtingen) bepaald volgens EN 62841:

$a_{h,D}$ = trillingsemissiewaarde (boren in metaal)

$K_{h,D}$ = onzekerheid (trilling)

Karakteristiek A-gekwalificeerd geluidsniveau:

L_{pA} = geluidsdrukniveau

L_{WA} = geluidsvermogensniveau

K_{pA} , K_{WA} = onzekerheid

 **Draag gehoorbescherming!**

Istruzioni per l'uso originali

1. Dichiarazione di conformità

Dichiariamo sotto la nostra completa responsabilità che questi trapani, identificati dai modelli e numeri di serie *1), sono conformi a tutte le disposizioni pertinenti delle direttive *2) e delle norme *3). Documentazione tecnica presso *4) - vedere pagina 3.

2. Utilizzo conforme

Il trapano è adatto per forare senza percussione metallo, legno, plastica e materiali analoghi. Inoltre l'utensile è adatto per filettare ed avvitare.

Eventuali danni derivanti da un uso improprio dell'elettrotensile sono di esclusiva responsabilità dell'utilizzatore.

È obbligatorio rispettare le norme antinfortunistiche generali, nonché le avvertenze di sicurezza allegate.

3. Avvertenze generali di sicurezza



Per proteggere la propria persona e per una migliore cura dell'elettrotensile stesso, attenersi alle parti di testo contrassegnate con questo simbolo!



ATTENZIONE – Al fine di ridurre il rischio di lesioni leggere le Istruzioni per l'uso.



AVVERTENZA - Leggere tutte le avvertenze di pericolo, le istruzioni operative, le figure e le specifiche accluse al presente elettrotensile. Il mancato rispetto di tutte le istruzioni sottoelencate potrà comportare il pericolo di scosse elettriche, incendi e/o gravi lesioni.

Conservare tutte le avvertenze di pericolo e le istruzioni operative per ogni esigenza futura. L'elettrotensile andrà consegnato esclusivamente insieme al presente documento.

4. Avvertenze specifiche di sicurezza

Utilizzare l'impugnatura supplementare fornita con l'utensile. La perdita di controllo dell'utensile può provocare lesioni.

Tenere l'utensile elettrico prendendolo soltanto dalle apposite superfici isolate quando si eseguono operazioni durante le quali l'utensile o le viti possono venire a contatto con conduttori elettrici nascosti o con il cavo di alimentazione. Il contatto con un cavo sotto tensione può mettere sotto tensione anche i componenti metallici del dispositivo e provocare così una scossa elettrica.

Avvertenze di sicurezza per l'impiego di punte lunghe:

a) **Evitare assolutamente di lavorare con un numero di giri superiore al numero di giri massimo consentito per la punta.** Con numeri di giri più elevati, la punta può facilmente piegarsi se ruota liberamente senza contatto con il pezzo e può provocare lesioni.

b) **Iniziare la foratura sempre con un basso numero di giri e con la punta a contatto con il pezzo.** Con numeri di giri più elevati, la punta può facilmente piegarsi se ruota liberamente senza contatto con il pezzo e può provocare lesioni.

c) **Non esercitare una pressione eccessiva e solo in senso longitudinale rispetto alla punta.** Le punte possono piegarsi e quindi rompersi, oppure provocare la perdita di controllo e lesioni. Evitare l'avviamento accidentale: disinserire sempre l'interruttore se la spina viene staccata dalla presa, o se c'è stata un'interruzione di corrente.

Accertarsi che in corrispondenza del punto in cui deve essere eseguito il lavoro **non ci siano cavi elettrici, tubazioni dell'acqua o del gas** (ad esempio utilizzando un metal detector).

Eventuali pezzi in lavorazione di piccole dimensioni devono essere fissati in modo tale che, durante la foratura, non possano essere trascinati dalla punta (ad esempio mediante fissaggio in una morsa o fissandoli sul banco di lavoro con dei sergenti).

Non afferrare l'elettrotensile dalla parte dell'accessorio rotante. Rimuovere i trucioli e simili esclusivamente a trapano spento.

Frizione di sicurezza Metabo S-automatic. In caso di attivazione della frizione di sicurezza, spegnere immediatamente l'utensile elettrico. Se l'accessorio si inceppa o rimane bloccato, il flusso di forze del motore viene limitato. A causa delle forze elevate che possono intervenire in casi simili, tenere sempre saldamente l'utensile elettrico con entrambe le mani afferrandolo per le impugnature previste, assumere una posizione stabile e lavorare concentrati.

La frizione di sicurezza Metabo S-automatic non deve essere utilizzata come limitazione della coppia.

Fare attenzione in caso di avvitemento in materiale duro (avvitemento di viti nell'acciaio con filettatura metrica o in pollici). La testa della vite può rompersi, o possono verificarsi coppie di contraccolpo elevate sull'impugnatura.

Riduzione della formazione di polvere:



AVVERTENZA - Alcune polveri che si formano durante la levigatura con carta vetrata, il taglio, la levigatura, la foratura e altri lavori contengono sostanze chimiche note per essere causa di tumori, difetti alla nascita o altre anomalie nella riproduzione. Alcune di queste sostanze chimiche sono per esempio:

- piombo in vernici contenenti piombo,
- polvere minerale proveniente da mattoni, cemento e altri materiali edili,

- arsenico e cromo provenienti da legno trattato chimicamente.

Il rischio di questa esposizione varia a seconda della frequenza con cui si effettua questo tipo di lavoro. Per ridurre l'esposizione a queste sostanze chimiche: lavorare in un'area ben ventilata e con dispositivi di protezione approvati, quali ad es. mascherine antipolvere progettate appositamente per filtrare le particelle microscopiche.

Ciò vale anche per la polvere proveniente da altri materiali, come ad es. alcuni tipi di legno (come la polvere di quercia o di faggio), metalli, amianto. Altre malattie note sono ad es. le reazioni allergiche e le malattie alle vie respiratorie. Impedire alla polvere di raggiungere il corpo.

Osservare le direttive e le disposizioni nazionali inerenti al materiale utilizzato, al personale, al tipo e luogo di impiego (ad es. disposizioni sulla sicurezza del lavoro, smaltimento).

Raccogliere le particelle formatesi, evitando che si depositino nell'ambiente circostante.

Per lavori speciali, utilizzare accessori adeguati. In questo modo, nell'ambiente si diffonde in maniera incontrollata una minore quantità di particelle.

Utilizzare un sistema di aspirazione adatto.

Ridurre la formazione di polvere procedendo come segue:

- Non indirizzare le particelle in uscita e la corrente dell'aria di scarico del dispositivo su di sé o sulle persone che si trovano nelle vicinanze, né sulla polvere depositata.
- Utilizzare un impianto di aspirazione e/o un depuratore d'aria.
- Ventilare bene il luogo di lavoro e tenerlo pulito tramite aspirazione. Passando la scopa o soffiando si provoca un movimento vorticoso della polvere.

Aspirare o lavare gli indumenti di protezione. Non soffiare, scuotere o spazzolare.

5. Panoramica generale

Vedere a pagina 2.

- 1 Mandrino a cremagliera
- 2 Impugnatura supplementare
- 3 Interruttore del senso di rotazione
- 4 Pulsante interruttore
- 5 Impugnatura
- 6 Pulsante di blocco (funzionamento in continuo)

6. Messa in funzione

 **Prima della messa in funzione, verificare che la tensione e la frequenza di alimentazione elettrica disponibili corrispondano ai dati elettrici riportati sulla targhetta di identificazione.**

 **Applicare sempre a monte un interruttore di sicurezza FI (RCD) con corrente di scatto max. di 30 mA.**

6.1 Montaggio dell'impugnatura supplementare

 **Per motivi di sicurezza, utilizzare sempre l'impugnatura supplementare in dotazione.**

Aprire l'anello di fissaggio ruotando verso sinistra l'impugnatura supplementare (2). Inserire l'impugnatura supplementare nel collare di serraggio dell'utensile elettrico. Spostare l'impugnatura supplementare in avanti quanto basta perché possa ruotare. Una volta raggiunta l'angolazione desiderata, tirarla nuovamente indietro e serrarla con forza.

7. Utilizzo

7.1 Attivazione/disattivazione

Per attivare il trapano, premere il pulsante interruttore (4).

Il numero di giri può essere modificato premendo il pulsante interruttore.

Per far funzionare il trapano in modo continuo, bloccare il pulsante interruttore con l'apposito blocco (6). Per spegnere il trapano, basta premere di nuovo il pulsante.

 **Con il funzionamento continuo, l'utensile continua a funzionare anche se si lascia la presa. Pertanto, tenere sempre saldamente la macchina con entrambe le mani afferandola per le impugnature previste, assumere una posizione sicura e concentrarsi durante il lavoro.**

7.2 Selezione del senso di rotazione

 **Azionare l'interruttore del senso di rotazione (3) solo a motore fermo.**

Scelta del senso di rotazione

R = Destrosa

L = Sinistrorsa

0 = Posizione centrale: sicurezza per il trasporto (blocco d'avviamento) impostata

7.3 Cambio accessorio - mandrino a cremagliera (1)

Vedere le figure A, pagina 2.

Apertura del mandrino: aprire il mandrino a cremagliera con la chiave per mandrino -1-.

Fissaggio dell'accessorio: inserire l'accessorio -2- alla massima profondità possibile e serrare in modo uniforme in tutti e 3 i fori con la chiave per mandrino -3-.

7.4 Mandrino con sistema di cambio rapido Quick (per BE 75 Quick)

Rimozione: spingere l'anello di bloccaggio in avanti (a) ed estrarre il mandrino (1) tirando in avanti (b).

Applicazione: spingere l'anello di bloccaggio in avanti e spingere il mandrino (1) sull'alberino fino a battuta.

8. Eliminazione dei guasti

Qualora non risulti possibile premere il pulsante interruttore (4), controllare se il commutatore di direzione (3) sia, o meno, ben posizionato sulla R o sulla L.

9. Accessori

Utilizzare esclusivamente accessori originali Metabo.

Utilizzare esclusivamente accessori conformi ai requisiti e ai parametri riportati nelle presenti Istruzioni per l'uso.

Applicare gli accessori in modo sicuro. Se l'utensile viene azionato all'interno di un supporto: fissare saldamente l'utensile. La perdita di controllo dell'utensile può provocare lesioni.

Il programma completo degli accessori è disponibile all'indirizzo www.metabo.com oppure nel catalogo principale.

10. Riparazione

 Le eventuali riparazioni degli elettroutensili devono essere eseguite esclusivamente da elettricisti specializzati.

Un cavo di alimentazione difettoso deve essere sostituito solo da uno speciale cavo di alimentazione originale metabo disponibile tramite l'assistenza Metabo.

In caso di elettroutensili Metabo che necessitino di riparazioni, rivolgersi al proprio rappresentante Metabo di zona. Per gli indirizzi, consultare il sito www.metabo.com.

Gli elenchi delle parti di ricambio possono essere scaricati dal sito www.metabo.com.

11. Tutela dell'ambiente

Attenersi alle norme nazionali riguardo allo smaltimento eco-compatibile e al riciclaggio di utensili fuori servizio, imballaggi ed accessori.

I materiali di imballaggio devono essere smaltiti in base al relativo contrassegno, secondo le regole comunali. Per ulteriori informazioni si rimanda al sito www.metabo.com, nella sezione Assistenza.

 Solo per i Paesi UE: non smaltire gli elettroutensili con i rifiuti domestici! Secondo la Direttiva europea 2012/19/EU sugli apparecchi elettrici ed elettronici usati e l'applicazione della Direttiva stessa nel diritto nazionale, gli utensili elettrici usati devono essere smaltiti separatamente e sottoposti ad un sistema di riciclaggio eco-compatibile.

12. Dati tecnici

Spiegazioni relative ai dati riportati a pagina 3.
Con riserva di modifiche ai fini del miglioramento tecnologico.

P_2	= Potenza erogata
n_1^*	= Numero di giri a vuoto
n_2^*	= Numero di giro sotto carico
$\varnothing \max$	= Diametro di foratura max.
b	= Apertura mandrino
G	= Filettatura alberino
m	= Peso
D	= Diametro del collare di serraggio

Valori rilevati secondo EN 62841.

Macchina in classe di protezione II
~ Corrente alternata

I dati tecnici riportati sono soggetti a tolleranze (in funzione dei rispettivi standard validi).

* Eventuali oscillazioni ad alta energia ed alta frequenza possono provocare oscillazioni nel numero di giri. Queste oscillazioni scompaiono non appena si neutralizzano i disturbi.

Valori di emissione

Tali valori consentono di stimare le emissioni dell'elettroutensile e di raffrontarle con altri elettroutensili. In base alle condizioni d'impiego, allo stato dell'elettroutensile o degli utensili, il carico effettivo potrà risultare superiore o inferiore. Ai fini di una corretta stima, considerare le pause di lavoro e le fasi di carico ridotto. Basandosi su valori stimati e opportunamente adattati, stabilire misure di sicurezza per l'utilizzatore, ad es. di carattere organizzativo.

Valore totale di vibrazione (somma vettoriale delle tre direzioni), rilevato secondo la norma EN 62841:

$a_{h,D}$ = Valore di emissione di vibrazione (foratura nel metallo)

$K_{h,D}$ = Incertezza (vibrazioni)

Livello sonoro classe A tipico:

L_{pA} = Livello di pressione acustica

L_{WA} = Livello di potenza sonora

K_{pA}, K_{WA} = Grado d'incertezza

 **Indossare protezioni acustiche.**

Manual original

1. Declaración de conformidad

Declaramos bajo nuestra exclusiva responsabilidad que estas taladradoras, identificadas por tipo y número de serie *1), cumplen todas las disposiciones pertinentes de las directivas *2) y normas *3). Documentaciones técnicas en *4) - ver página 3.

2. Aplicación de acuerdo a la finalidad

El taladro es adecuado para taladrar sin golpes en metal, madera, plástico y materiales similares. Asimismo, esta herramienta también es adecuada para tallar roscas y atornillar.

Los posibles daños derivados de un uso inadecuado son responsabilidad exclusiva del usuario.

Deben observarse las normas sobre prevención de accidentes aceptados de forma general y la información sobre seguridad incluida.

3. Instrucciones generales de seguridad



Para su propia protección y la de su herramienta eléctrica, observe las partes marcadas con este símbolo.



ADVERTENCIA: Lea el manual de instrucciones para reducir el riesgo de accidentes.



ADVERTENCIA - Lea íntegramente las advertencias de peligro, las instrucciones, las ilustraciones y las especificaciones entregadas con esta herramienta eléctrica. *En caso de no atenderse a las instrucciones siguientes, ello puede ocasionar una descarga eléctrica, un incendio y/o una lesión grave.*

Guardar todas las advertencias de peligro e instrucciones para futuras consultas. Si entrega su herramienta eléctrica a otra persona, es imprescindible acompañarla de este documento.

4. Instrucciones especiales de seguridad

Utilice la empuñadura complementaria suministrada con la herramienta. El usuario puede resultar herido por la pérdida del control de la herramienta.

Sujete la herramienta eléctrica por las superficies aisladas del mango cuando realice tareas en las que la herramienta utilizada o los tornillos puedan tocar cables de corriente ocultos o el propio cable de conexión. El contacto con un cable conductor de corriente puede electrizar también las partes metálicas de la herramienta y causar una descarga eléctrica.

Indicaciones de seguridad con el empleo de brocas largas:

a) **Bajo ningún concepto trabaje con un número de revoluciones superior a la máxima admisible para la broca.** Con un número de revoluciones superior la broca puede doblarse ligeramente si puede girar libremente sin contacto con la pieza y provocar lesiones.

b) **Comience el procedimiento de taladrado siempre con número de revoluciones reducido y mientras que la broca tenga contacto con la pieza.** Con un número de revoluciones superior la broca puede doblarse ligeramente si puede girar libremente sin contacto con la pieza y provocar lesiones.

c) **No ejerza una presión excesiva y solamente en dirección longitudinal a la broca.** La broca puede doblarse y por esta razón romperse o conducir a una pérdida del control y a lesiones. Desenchufe el equipo antes de llevar a cabo cualquier ajuste o mantenimiento.

Evite que la máquina se ponga en funcionamiento por error: desconecte el interruptor siempre que vaya a extraer el enchufe de la toma de corriente o cuando se haya producido un corte de corriente.

Asegúrese de que en el lugar de trabajo no existan **cables ni tuberías de agua o gas** (por ejemplo, con ayuda de un detector de metales).

Las piezas de trabajo pequeñas deben asegurarse de manera que la broca no las arrastre consigo al taladrar (p. ej. sujetándolas en el tornillo de banco o fijándolas en la mesa de trabajo con mordazas de rosca).

¡No toque la herramienta en rotación! La máquina debe estar siempre en reposo para eliminar virutas y otros residuos similares.

Acoplamiento de seguridad S-automatic de Metabo. Si se activa el acoplamiento de seguridad, desconecte inmediatamente la máquina. Si se atasca o se engancha la herramienta de inserción, se reduce el flujo de potencia al motor. A causa de las grandes fuerzas que se liberan, se deberá sujetar siempre la máquina con ambas manos por sus empuñaduras. Igualmente se debe adoptar una posición adecuada de seguridad y trabajar sin distraerse.

El acoplamiento de seguridad Metabo S-automático no debe ser usado como limitador de par de giro.

¡Atención en caso de atornillados difíciles! (enroscar tornillos con rosca métrica o con rosca inglesa en acero) Puede arrancarse la cabeza del tornillo o pueden producirse altos pares de retroceso en la empuñadura.

Reducir la exposición al polvo:



ADVERTENCIA - Algunos polvos generados por el lijado, aserrado, amolado o taladrado con herramientas eléctricas y otras actividades de construcción contienen sustancias químicas que se sabe que causan cáncer, defectos de nacimiento y otros daños sobre la reproducción. Algunos ejemplos de estas sustancias químicas son:

- Plomo procedente de pinturas a base de plomo,
- Sílice cristalina procedente de ladrillos y cemento, así como de otros productos de mampostería, y
- Arsénico y cromo procedentes de madera de construcción tratada químicamente

El riesgo para usted por estas exposiciones varía, dependiendo de qué tan a menudo haga este tipo de trabajo. Para reducir su exposición a estas sustancias químicas: trabaje en un área bien ventilada y trabaje con equipo de seguridad aprobado, como por ejemplo las máscaras antipolvo que están diseñadas especialmente para impedir mediante filtración el paso de partículas microscópicas.

Esto vale asimismo para polvos de otros materiales como p.ej. algunos tipos de madera (como polvo de roble o de haya), metales y asbesto. Otras enfermedades conocidas son p.ej. reacciones alérgicas y afecciones de las vías respiratorias. No permita que estas partículas penetren en su cuerpo.

Respete las directivas y normas nacionales vigentes aplicables a su material, personal, uso y lugar de utilización (p.ej. normas de protección laboral y eliminación de residuos).

Recoja las partículas resultantes en el mismo lugar de emisión, evite que éstas se sedimenten en el entorno.

Utilice únicamente accesorios adecuados para trabajos especiales. Esto reducirá la cantidad de partículas emitidas incontroladamente al entorno.

Utilice un sistema de aspiración de polvo adecuado.

Reduzca la exposición al polvo:

- evitando dirigir las partículas liberadas y la corriente del aparato hacia usted, hacia las personas próximas a usted o hacia el polvo acumulado,
- incorporando un sistema de aspiración y/o un depurador de aire,
- ventilando bien el puesto de trabajo o manteniéndolo limpio mediante sistemas de aspiración. Barrer o soplar solo hace que el polvo se levante y arremoline.

Lave la ropa de protección o límpiela mediante aspiración. No utilice sistemas de soplado, no la sacuda ni cepille.

5. Descripción general

Véase la página 2.

- 1 Portabrocas de corona dentada
- 2 Empuñadura complementaria
- 3 Inversor del sentido de rotación
- 4 Interruptor
- 5 Empuñadura
- 6 Botón de retención (funcionamiento continuado)

6. Puesta en marcha

 **Antes de enchufar compruebe que la tensión y la frecuencia de la red, indicadas**

en la placa de identificación, corresponden a las de la fuente de energía.

 **Preconecte siempre un dispositivo de corriente residual FI (RCD) con una corriente de desconexión máxima de 30 mA.**

6.1 Montaje de la empuñadura complementaria

 **Por razones de seguridad, utilice siempre la empuñadura complementaria suministrada .**

Abrir el anillo elástico girando hacia la izquierda la empuñadura complementaria (2). Deslizar la empuñadura complementaria en el cuello de sujeción de la máquina. Deslizar la empuñadura complementaria hacia adelante hasta que sea posible girarlo. Retraerlo en el ángulo deseado y fijarlo con fuerza.

7. Manejo

7.1 Conexión y desconexión

Para poner en marcha la máquina, pulse el interruptor pulsador (4).

El número de revoluciones puede modificarse pulsando el interruptor.

Para un funcionamiento continuado se puede fijar el interruptor pulsador con el botón de retención (6). Para parar la máquina, pulse el interruptor pulsador de nuevo.

 **En la posición de funcionamiento continuado, la máquina seguirá funcionando en caso de pérdida del control de la herramienta debido a un tirón. Por este motivo se deben sujetar las empuñaduras previstas siempre con ambas manos, adoptar una buena postura y trabajar concentrado.**

7.2 Seleccionar el sentido de giro

 **Pulse el conmutador de giro (3) sólo durante el estado de parada del motor.**

Seleccionar el sentido de giro

D = marcha a la derecha

I = marcha a la izquierda

0 = Posición media: seguro de transporte (bloqueo de conexión) activado

7.3 Cambio de herramienta portabrocas de corona dentada (1)

Véase figuras A, página 2.

Abbrir portabrocas: abrir portabrocas de rueda dentada con llave de portabrocas -1-.

Tensar herramienta de inserción: Colocar la herramienta de inserción -2- lo más profundo posible y tensarla uniformemente en las 3 perforaciones -3-.

7.4 Portabrocas con sistema de cambio rápido Quick (en modelo BE 75 Quick)

Desmontar: Empuje el anillo de bloqueo hacia adelante (a) y retire el portabrocas (1) hacia adelante (b).

Montar: Empuje el anillo de bloqueo hacia adelante y coloque el portabrocas (1) hasta el tope en el husillo para la broca.

8. Localización de averías

Si no se puede accionar el interruptor pulsador (4), comprobar que el selector de sentido de giro (3) esté colocado correctamente en la posición R o en la L.

9. Accesorios

Use únicamente accesorios Metabo originales. Utilice únicamente accesorios que cumplan con los requerimientos y los datos indicados en estas indicaciones de funcionamiento.

Montar accesorios de manera segura. En caso de usar la máquina en un soporte: montar la máquina de manera fija. El usuario puede resultar herido por la pérdida del control de la herramienta.

Programa completo de accesorios disponible en www.metabo.com o en el catálogo principal.

10. Reparación

 Las reparaciones de herramientas eléctricas deben estar a cargo exclusivamente de técnicos electricistas especializados.

Un cable de alimentación deteriorado solo puede ser sustituido por otro cable de alimentación especial y original de Metabo que puede solicitarse al servicio de asistencia técnica de Metabo.

En caso de tener una herramienta eléctrica de Metabo que necesite ser reparada, sírvase dirigirse a su representante de Metabo. En la página www.metabo.com encontrará las direcciones necesarias.

En la página web www.metabo.com puede descargar listas de repuestos.

11. Protección ecológica

Cumpla lo estipulado por las normativas nacionales relativas a la gestión ecológica de los residuos y al reciclaje de herramientas, embalaje y accesorios usados.

Los materiales de embalaje deben eliminarse de acuerdo con su etiquetado y según las directrices municipales. Puede encontrar más información en www.metabo.com en la sección Servicio.

 Sólo para países de la UE: No tire las herramientas eléctricas a la basura. Según la directiva europea 2012/19/EU sobre residuos de aparatos eléctricos y electrónicos y aplicable por ley en cada país, las herramientas eléctricas usadas se deben recoger por separado y posteriormente llevar a cabo un reciclaje acorde con el medio ambiente.

12. Especificaciones técnicas

Notas explicativas sobre la información de la página 3.

Nos reservamos el derecho a efectuar modificaciones conforme al avance técnico.

P_1	= Potencia absorbida
P_2	= Potencia suministrada
n_1	= Número de revoluciones en marcha en vacío
n_1	= revoluciones bajo carga
\emptyset máx.	= Diámetro máximo de taladro
b	= Diámetro máximo del portabrocas para la sujeción
G	= Rosca del husillo de taladrar
m	= Peso
D	= Diámetro de cuello de sujeción

Valores de medición establecidos de acuerdo con EN 62841.

Herramienta con clase de protección II

~ Corriente alterna

Las especificaciones técnicas aquí indicadas se entienden dentro de determinadas tolerancias (conformes a las normas que rigen actualmente).

* Fallos de energía de alta frecuencia pueden generar variaciones en las revoluciones. Tales variaciones desaparecen de nuevo tras la eliminación de las averías.

Valores de emisión

Estos valores permiten evaluar las emisiones de la herramienta eléctrica y compararla con otras herramientas eléctricas. Dependiendo de la condición de uso, estado de la herramienta eléctrica o de las herramientas de uso, la carga real puede ser mayor o menor. Considere para la valoración las pausas de trabajo y las fases de trabajo reducido. Determine a partir de los valores estimados las medidas de seguridad para el operador, p. ej. medidas de organización.

Valor total de vibraciones (suma de vectores de tres direcciones) determinadas según la norma EN 62841:

$a_{h,D}$ = valor de emisiones de vibración (taladro en metal)

$K_{h,D}$ = Inseguridad (vibración)

Niveles acústicos típicos compensados A:

L_{pA} = Nivel de intensidad acústica

L_{WA} = Nivel de potencia acústica

K_{pA}, K_{WA} = Inseguridad

 **¡Use auriculares protectores!**

Manual original

1. Declaração de conformidade

Declaramos, sob nossa responsabilidade: estes berbequins, identificados por tipo e número de série *1), estão em conformidade com todas as disposições aplicáveis das Directivas *2) e Normas *3). Documentações técnicas no *4) - ver página 3.

2. Utilização autorizada

O berbequim é adequado para furar sem percussão em metal, madeira, plástico e materiais semelhantes. Além disso, a ferramenta é adequada para abrir roscas e para aparafusar.

O utilizador é inteiramente responsável por qualquer dano que seja fruto de um uso indevido.

Deve sempre cumprir-se todas as regulamentações aplicáveis à prevenção de acidentes, assim como as indicações sobre segurança que aqui se incluem.

3. Indicações gerais de segurança



Para sua própria protecção e para proteger a sua ferramenta eléctrica, cumpria muito em especial todas as referências marcadas com este símbolo!



AVISO – Ler as Instruções de Serviço para reduzir um risco de ferimentos e lesões.



ATENÇÃO – Devem ser lidas todas as indicações de segurança, instruções, ilustrações e especificações desta ferramenta elétrica. *O desrespeito das instruções apresentadas abaixo pode causar choque elétrico, incêndio e/ou graves lesões.*

Guarde bem todas as advertências e instruções para futura referência. Quando entregar esta ferramenta eléctrica a outros, faça-o sempre acompanhado destes documentos.

4. Indicações de segurança especiais

Use o punho adicional fornecido junto com a ferramenta. A perda de controlo pode levar a ferimentos.

Sempre que executar trabalhos nos quais a ferramenta acoplável ou os parafusos possam atingir condutores de corrente ocultos ou o próprio cabo de ligação, segure a ferramenta elétrica nas superfícies isoladas do punho. O contacto com um cabo sob tensão pode também colocar peças metálicas do aparelho sob tensão e provocar um choque eléctrico.

Indicações de segurança ao utilizar brocas comidas:

a) **Não trabalhe de forma alguma com rotações**

mais elevadas do que as rotações máximas permitidas para a broca. No caso de rotações mais elevadas, a broca poderá dobrar ligeiramente e provocar ferimentos caso a mesma possa rodar livremente sem entrar em contacto com a peça de trabalho.

b) **Inicie o processo de furação sempre com rotações baixas e enquanto a broca estiver em contacto com a peça de trabalho.** No caso de rotações mais elevadas, a broca poderá dobrar ligeiramente e provocar ferimentos caso a mesma possa rodar livremente sem entrar em contacto com a peça de trabalho.

c) **Não exerça pressão excessiva e apenas no sentido longitudinal em relação à broca.** As brocas podem dobrar e através disso, quebrar ou provocar a perda de controlo e causar ferimentos.

Antes de iniciar qualquer manutenção ou ajuste, puxe a ficha da tomada de rede.

Evite o arranque involuntário: Destrave sempre o interruptor quando a ficha for retirada da tomada, ou no caso de falta de energia eléctrica.

Certifique-se de que no local em que trabalha, **não há tubagens de corrente eléctrica, água ou gás** (p.ex. com ajuda de um aparelho detector de metais).

Peças menores a serem trabalhadas devem ser fixas de forma a que não possam ser levadas pela broca durante a perfuração (p.ex. por meio de um torno de bancada ou com pinças sobre a bancada de trabalho).

Não pegar na ferramenta em rotação! Remover serradura e semelhantes apenas quando a ferramenta eléctrica estiver parada.

Embraiagem automática de segurança Metabo S-automatic. Desligar imediatamente a ferramenta a uma reacção da embraiagem automática de segurança! Se o acessório acoplável prender ou emperrar, será limitada a corrente de força ao motor. Devido às forças que surgem através destas altas forças, sempre deverá segurar a ferramenta eléctrica com ambas as mãos nos punhos previstos, posicionar-se de forma segura e concentrar-se no trabalho.

A embraiagem automática de segurança Metabo S-automatic não deve ser utilizada como limitação de binário.

Tomar cuidado em caso de situação de aparafusamento mais difícil (aparafusamento de parafusos em aço, com rosca métrica ou de polegadas)! A cabeça do parafuso pode romper, ou poderão surgir binários elevados de reversão no punho.

Reduzir os níveis de pó:



ATENÇÃO - Alguns póis causados por lixamento com papel de lixa, serragem, retificação, perfuração e outros trabalhos contêm produtos químicos conhecidos por causar cancro, anomalias congénitas ou outros problemas reprodutivos. Alguns exemplos destes produtos químicos são:

- chumbo de tintas com chumbo,

- pó mineral de tijolo, cimento e outros materiais de construção civil e
- arsénio e crómio de madeiras com tratamento químico.

O risco para si depende da frequência da realização deste tipo de trabalhos. Para reduzir a sua exposição a estes produtos químicos: trabalhe em áreas bem ventiladas e com equipamento de proteção individual homologado como, por exemplo, máscaras contra pó concebidas para filtrar partículas microscópicas.

O mesmo se aplica a pó de outros materiais como, por exemplo, alguns tipos de madeira (como pó de carvalho ou faia), metais e amianto. Outras doenças conhecidas são, p. ex., reações alérgicas, doenças respiratórias. Não deixe que o pó entre em contacto com o seu corpo.

Respeite as diretivas e disposições nacionais válidas para o seu material, pessoal, caso de utilização e local de utilização (p. ex., disposições relativas a segurança no trabalho, eliminação).

Apanhe as partículas geradas no local de origem das mesmas e evite deposições nas imediações.

Utilize acessórios apropriados para trabalhos especiais. Através disso é reduzida a expulsão descontrolada de partículas no ambiente.

Utilize um aspirador de pó adequado.

Reduza os níveis de pó:

- direcionando as partículas expelidas e o fluxo de ar de exaustão da máquina para longe de si, das pessoas que se encontram nas proximidades ou do pó acumulado,
- montando um dispositivo de aspiração e/ou um purificador de ar,
- arejando bem o local de trabalho e aspirando-o para o manter limpo. Varrer ou soprar por jato de ar forma remoinhos de pó.

Aspire ou lave o vestuário de proteção. Não limpar soprando, batendo ou escovando.

5. Vista geral

Consultar a página 2.

- 1 Bucha de cremalheira
- 2 Punho adicional
- 3 Comutador do sentido de rotação
- 4 Gatilho
- 5 Punho
- 6 Botão de bloqueio (ligação contínua)

6. Colocação em operação

 **Antes de ligar o cabo de alimentação, verifique se a voltagem e a frequência da rede de alimentação se adequam aos valores inscritos na placa técnica da ferramenta eléctrica.**

 **Ligar sempre previamente um disjuntor de protecção FI (RCD) com uma corrente de disparo máx. de 30 mA.**

6.1 Montagem do punho adicional

 **Por motivos de segurança, deve utilizar sempre o punho adicional fornecido.**

Abriu o anel de aperto, rodando o punho adicional para a esquerda (2). Inserir o punho adicional sobre o pescoço de fixação da ferramenta. Inserir o punho adicional para a frente até poder ser virado. Puxar de volta no ângulo pretendido, e fixar bem.

7. Utilização

7.1 Ligar/desligar

Para ligar a ferramenta, prima o gatilho (4).

É possível mudar a rotação premendo no gatilho.

Para a operação contínua, pode-se prender o gatilho pelo botão de bloqueio (6). Para desligar, prime-se novamente o gatilho.

 **Na ligação contínua, a ferramenta eléctrica continua a funcionar mesmo quando for arrancada da mão. Portanto, segurar a ferramenta sempre nos punhos previstos, posicionar-se de forma segura e concentrar-se no trabalho.**

7.2 Seleccionar o sentido de rotação:

 **Accionar o comutador do sentido de rotação (3) apenas com o motor parado.**

Seleccionar o sentido de rotação:

R = marcha à direita

L = marcha à esquerda

0 = posição do meio: activada a segurança para transporte (bloqueio de ligação)

7.3 Troca do acessório Bucha de cremalheira (1)

Consultar figuras A, página 2.

Abrir a bucha: Abrir a bucha de cremalheira usando uma chave de buchas -1-.

Fixar o acessório acoplável: Inserir o acessório acoplável -2- o quanto possível e apertar uniformemente em todo os 3 furos, usando a chave de buchas -3-.

7.4 Bucha com sistema de troca rápida Quick (BE 75 Quick)

Retirar: Deslizar o anel de bloqueio para a frente (a) e retirar a bucha (1) pela frente (b).

Montar: Deslizar o anel de bloqueio para a frente e inserir a bucha (1) sobre a árvore porta-brocas, até parar.

8. Correção de avarias

Caso não conseguir pressionar o gatilho (4), deve controlar se o comutador do sentido de rotação (3) está completamente rodado para a posição R ou L.

9. Acessórios

Utilize apenas acessórios Metabo genuínos.

Só deve utilizar acessórios que cumprem as requisições e os dados de identificação, indicados nestas Instruções de Serviço.

Montar os acessórios de forma segura. Para utilizar a ferramenta eléctrica num suporte: Fixar devidamente a ferramenta. A perda de controlo pode levar a ferimentos.

Programa completo de acessórios, consultar www.metabo.com ou o catálogo principal.

10. Reparações

 As reparações de ferramentas eléctricas deste tipo apenas podem ser efectuadas por pessoal qualificado!

Um cabo de ligação à rede danificado apenas pode ser substituído por um cabo especial de ligação à rede original da Metabo, que está disponível a partir do serviço de assistência da Metabo.

Quando possuir ferramentas eléctricas Metabo que necessitem de reparos, dirija-se à Representação Metabo. Os endereços poderá encontrar sob www.metabo.com.

Poderá descarregar as Listas de peças de reposição no site www.metabo.com.

11. Protecção do meio ambiente

Siga as determinações nacionais em relação ao descarte ecológico de resíduos assim como, em relação à reciclagem de ferramentas eléctricas usadas, embalagens e acessórios.

Os materiais da embalagem devem ser eliminados de acordo com a sua rotulagem, em conformidade com as diretivas do seu município. Encontrará indicações adicionais em www.metabo.com na área da assistência.

 Só para países da UE: Não deitar as ferramentas eléctricas no lixo doméstico! De acordo com a directriz europeia 2012/19/EU sobre equipamentos eléctricos e electrónicos usados e na conversão ao direito nacional, as ferramentas eléctricas usadas devem ser recolhidas em separado e entregues a uma reciclagem ecologicamente correcta.

12. Dados técnicos

Há mais notas explicativas na página 3. Reserva-se o direito de proceder a alterações devidas ao progresso tecnológico.

P_1 = Consumo nominal
 P_2 = Potência útil
 n_1 = Rotação em vazio
 n_2^* = Rotação em carga
 $\varnothing \text{ max}$ = Diâmetro máximo de perfuração
 b = Capacidade da bucha
 G = Rosca da árvore porta-brocas
 m = Peso
 D = Diâmetro do pescoço da bucha

Valores medidos de acordo com a norma EN 62841.

~ Corrente alternada

Os dados técnicos indicados são tolerantes (de acordo com os padrões válidos individuais).

* Interferências energéticas de altas frequências podem causar oscilações nas rotações. Estas oscilações desaparecem, logo que as interferências desvanecerem.

 **Valor da emissão**
 Estes valores possibilitam uma avaliação de emissões da ferramenta eléctrica, e de compará-los com diversas outras ferramentas eléctricas. Consoante as condições de aplicação, situação da ferramenta eléctrica ou dos acessórios acopláveis, o carregamento efectivo poderá ser superior ou inferior. Para a avaliação, deve ainda considerar os intervalos de trabalho e as fases com menores carregamentos. Em razão dos correspondentes valores avaliados deverá determinar a aplicação de medidas de protecção, p.ex. medidas a nível de organização.

Valor total de vibrações (soma vectorial de três direcções) averiguado conforme norma EN 62841:
 $a_{h,D}$ = Valor da emissão de vibrações (furar em metal)

$K_{h,D}$ = Insegurança (vibração)
Valores típicos e ponderados pela escala A para o ruído:

L_{pA} = Nível de pressão sonora
 L_{WA} = Nível de energia sonora
 K_{pA}, K_{WA} = Insegurança

 **Utilizar protecções auriculares.**

Originalbruksanvisning

1. CE-överensstämmelseintyg

Vi försäkrar och tar ansvar för att bormaskinerna med typ- och serienummer *1) uppfyller kraven i gällande direktiv *2) och standarder *3). Teknisk dokumentation *4) - se sidan 3.

2. Ändamålsenlig användning

Bormaskinen är avsedd för borrar utan slaggenerator i metall, trä, plast och liknande material. Maskinen är även avsedd för gängskärning och skruvdragning.

Användaren ansvarar för skador som uppstår pga. ej avsedd användning.

Följ gällande skadeförebyggande föreskrifter och medföljande säkerhetsanvisningar.

3. Allmänna säkerhetsanvisningar



Följ anvisningarna i textavsnitten med den här symbolen, så förebygger du personskador och skador på elverkyttet!



WARNING! – Läs bruksanvisningen, så är risken mindre för skador.



WARNING – Läs alla säkerhetsvarningar, instruktioner, illustrationer och specifikationer som ingår med detta elverktyg.
Fel som uppstår till följd av att instruktionerna nedan inte följts kan orsaka elstöt, brand och/eller allvarliga personskador.

Spara alla varningar och instruktioner för framtida hänvisning. Se till så att dokumentationen följer med elverktyget.

4. Särskilda säkerhetsanvisningar

Använd det medföljande stödhandtaget. Om du förlorar kontrollen kan du orsaka personskador.

Håll elverktyget i de isolerade handtagen när du genomför arbeten där insatsverktyget eller skruvarna kan komma i kontakt med dolda elledningar eller den egna anslutningsledningen. Kontakt med strömförande ledning kan spänningssätta maskinens metalldelar, så att du får en stöt.

Säkerhetsanvisningar vid användning av långa borrar:

a) **Arbeta aldrig med högre varvtal än det högsta tillåtna varvtalet för borren.** Vid högre varvtal kan borren lätt böjas om den kan rotera fritt utan kontakt med arbetsstycket, vilket kan leda till skador.

b) **Börja alltid borra med lägre varvtal och medan borren har kontakt med arbetsstycket.**

Vid högre varvtal kan borren lätt böjas om den kan rotera fritt utan kontakt med arbetsstycket, vilket kan leda till skador.

c) **Tryck inte för hårt och endast i borrens längsriktning.** Borrar kan böjas och därmed brytas av eller göra så att användaren tappar kontrollen och skadas.

Dra alltid ur kontakten före inställning eller underhåll.

Undvik oavsiktliga starter: lås alltid upp strömbrytaren när du drar ur kontakten ur uttaget eller om strömmen bryts.

Se till så att det **inte går några el-, vatten eller gasledningar** där du ska jobba (t.ex. med metall-detektor).

Fixera små arbetsstycken, så att det inte vrids med runt av borret (t.ex. med skruvstycke eller med skruvtingar mot arbetsbordet).

Ta aldrig i roterande delar! Spån och liknande får endast avlägsnas när maskinen är avstängd.

Metabo S-automatic-säkerhetskoppling. Om säkerhetskopplingen löser ut, slå genast av maskinen! Om verktyget kläms eller hakar fast, så begränsas effekten på motorn. Det uppstår stora krafter när du arbetar. Håll alltid maskinen med båda händerna i handtagen, stå stadigt och koncentrera dig på arbetet.

Du får inte använda Metabo S-automatic-säkerhetskopplingen som momentsbegränsning.

Se upp vid tuff skruvdragning (iskruvning av skruv med metrisk gänga eller tumgänga i stål)! Kraften kan slita av skruvskallen resp. påverka handtaget med stora, motsatt riktade vridmoment.

Minska belastning genom damm:

Minska belastning genom damm:

WARNING - Vissa typer av damm som genereras vid sandpappersslipning, slipning, borrar och andra arbeten innehåller kemikalier som kan orsaka cancer, fosterskador eller andra fortplantningsstörningar. Till dessa kemikalier hör bland annat följande:

- Bly av blyhaltig färg.
- Mineraliskt damm i murstenar, cement och andra murmaterial.
- Arsenik och krom i kemiskt behandlat trä.

Den risk som du utsätts för beror på hur ofta du genomför denna typ av arbeten. För att minska belastningen genom dessa kemikalier: Arbeta i ett ordentligt ventilerat område och använd godkänd skyddsutrustning, t.ex. dammask som utvecklats speciellt för filtrering av mikroskopiska partiklar.

Detta gäller även för damm från andra material, t.ex. vissa trätyper (som ek- eller bokdamm), metaller, asbest. Andra sjukdomar är t.ex. allergiska reaktioner och andningsbesvär. Låt inte damm hamna i din kropp.

Följ gällande bestämmelser för respektive material, personal, arbete och användningsplats (t.ex. regler för olycksförebyggande, avfallshantering).

Samla upp partiklarna på den plats där de uppstår, undvik att de lagras i den omgivande miljön.

Till speciella arbetsuppgifter ska man använda lämpliga tillbehör. På så sätt hamnar färre partiklar okontrollerat i omgivningen.

Anslut lämpligt dammsug.

Minska dammbelastningen genom att vidta följande åtgärder:

- rikta inte partiklarna från maskinen eller maskinens frånluftsflöde mot dig själv, mot personer i närheten eller mot avlagrat damm,
- använd en utsugsanordning och/eller en luftrenare,
- sörg för god ventilation på arbetsplatsen och dammsug för att hålla rent. Sopning eller luftblåsning kan göra så att damm virvlas upp. Dammsug eller tvätta skyddskläder. Kläder ska inte blåsas, slås eller borstas rena.

5. Översikt

Se sid. 2.

- 1 Kuggkranschuck
- 2 Stödhandtag
- 3 Rotationsomkopplare
- 4 Strömbrytare
- 5 Handtag
- 6 Låsknapp (kontinuerlig användning)

6. Före första användning

 **Kontrollera först att spänningen och frekvensen som märkskylden anger överensstämmer med den nätström du ska använda.**

 **Förkoppla alltid en jordfelsbrytare (RCD) med en max. aktiveringsström på 30 mA.**

6.1 Sätta på stödhandtaget

 **Använd alltid det medföljande stödhandtaget för din egen säkerhets skull.**

Öppna klämringen genom att vrida stödhandtaget (2) åt vänster. Skjut på stödhandtaget på maskinens spännhals. Skjut fram stödhandtaget så långt att det inte går att vrida. Dra tillbaka till vinkeln du vill ha och dra åt ordentligt.

7. Användning

7.1 Slå PÅ/AV

Du slår på maskinen genom att trycka in strömbrytaren (4).

Du ändrar varvtalet genom att trycka in strömbrytaren.

Du kan låsa strömbrytaren med låsknappen (6) vid kontinuerlig användning. För att stanna maskinen trycker man en gång till på strömbrytaren.

 **Vid kontinuerlig användning fortsätter maskinen att gå om du tappar den. Håll alltid maskinen med båda händerna i handtagen, stå stadigt och koncentrera dig på arbetet.**

7.2 Välja rotationsriktning

 **Använd bara rotationsriktningssväljaren (3) när motorn är av.**

Välja rotationsriktning:

R = högerrotation

L = vänsterrotation

0 = mittläget: transportsäkring (startspärr) inställd

7.3 Byta verktyg kuggkranschuck (1)

Se bild A, sid. 2.

Lossa chucken: Lossa kuggkranschucken med chucknyckeln -1-.

Fixera verktyget: Tryck in verktyget -2- så långt det går och korsdra jämnt med chucknyckeln i samtliga 3 gånger -3-.

7.4 Chuck med snabbfäste Quick (med BE 75 Quick)

Demontering: Skjut låsringen framåt (a) och ta av chucken (1) framifrån (b).

Sätta på: skjut låsringen framåt och skjut på chucken (1) ända in till anslaget på borspindelns.

8. Åtgärda fel

Om det inte går att trycka in strömställarspärren (4), kontrollera då att rotationsomkopplaren (3) står helt på R eller L.

9. Tillbehör

Använd bara Metabo originaltillbehör.

Använd endast tillbehör som uppfyller kraven och specifikationerna i den här bruksanvisningen.

Montera tillbehören på ett säkert sätt. Om maskinen används i en hållare, fäst den på ett säkert sätt. Om du förlorar kontrollen kan du orsaka personskador.

Det kompletta tillbehörssortimentet hittar du på www.metabo.com eller i huvudkatalogen.

10. Reparation

 Endast behörig elektriker får reparera elverktyg!

En defekt nätanslutningskabel får endast ersättas med en av metabo:s särskilda original-nätanslutningskablar, som kan beställas från Metabo-service.

Ett elektriskt verktyg från Metabo som kräver reparation ska skickas till Metabo-återförsäljaren. Adresser, se www.metabo.com.

Du hittar reservdelistor på www.metabo.com.

11. Miljöskydd

Följ nationella miljöföreskrifter för omhändertagande och återvinning av uttjänta maskiner, förpackningar och tillbehör.

Förpackningsmaterial måste bortskaffas i enlighet med kommunala riktlinjer baserat på

produktmärknings. Mer information finns på www.metabo.com under service.



Gäller endast EU-länder: släng inte uttjänta elverktyg i hushållssoporna! Enligt EU-direktiv 2012/19/EU om uttjänta el- och elektronikprodukter samt enligt harmoniserad nationell lag ska uttjänta elverktyg källsorteras för miljövänlig återvinning.

12. Tekniska data

Förklaring till uppgifterna på sid. 3.

Vi förbehåller oss rätten till ändringar i enlighet med teknisk utveckling.

P_1	= märkeffekt
P_2	= Uteffekt
n_{1*}	= varvtal obelastad
n_{2*}	= varvtal belastad
$\varnothing \text{ max}$	= maximal borrdiameter
b	= chuckvidd
G	= spindelgånga
m	= Vikt
D	= spännhalsdiameter

Mätvärden uppmätta enligt EN 62841.

Maskinen har skyddsklass II

~ Växelström

Angivna tekniska data ligger inom toleranserna (enligt respektive gällande standard).

* Energirika högfrekventa störningar kan orsaka varvtalssvängningar. De försvinner när störningen klingat av.



Emissionsvärden

Värdena gör att det går att uppskatta verktygets emissioner och jämföra med andra elverktyg. Beroende på förhållandena, verktygets skick och hur verktyget används kan de faktiska värdena vara högre eller lägre. Räkna även med pauser och perioder med lägre belastning. Använd uppskattade värden för att ta fram skyddsåtgärder för användaren, t.ex. organisatoriska åtgärder.

Totalvärde vibrationer (vektorsumma i tre led) beräknad enligt EN 62841:

$a_{h,D}$ = Vibrationsemissionsvärde (slagborrning i metall)

$K_{h,D}$ = Onoggrannhet (vibrationer)

Normal, A-viktad ljudnivå:

L_{pA} = Ljudtrycksnivå

L_{WA} = Ljudeffektnivå

K_{pA} , K_{WA} = Osäkerhet



Använd hörselskydd!

Alkuperäinen käyttöopas

1. Vaatimustenmukaisuusvakuutus

Vakuutamme yksinomaisella vastuullamme: Nämä porakoneet, merkitty tyypitunnuksella ja sarjanumerolla *1), ovat direktiivien *2) ja standardien *3) kaikkien asiaankuuluvien määräysten vaatimusten mukaisia. Tekniset asiakirjat säilytyspaikka *4) – katso sivu 3.

2. Tarkoituksenmukainen käyttö

Tämä porakone soveltuu metalliin, puun, muovin ja muiden vastaavien materiaalien poraukseen ilman iskua. Tämän lisäksi konetta voidaan käyttää kierteytykseen ja ruuvaukseen.

Käyttäjä vastaa kaikista määräysten vastaisesta käytöstä johtuvista vaurioista.

Yleisiä tapaturmantorjuntaohjeita ja mukana toimitettuja turvallisuusohjeita on noudatettava.

3. Yleiset turvallisuusohjeet



Huomioi tällä symbolilla merkityt tekstikohdat suojataksesi itseäsi ja sähkötyökaluasi!



VAROITUS – lue käyttöohjeet, jotta saat pienennettyä loukkaantumisvaaraa.



VAROITUS – Lue kaikki tämän sähkötyökalun mukana toimitetut varoitukset, ohjeet, kuvat ja tekniset tiedot. Alla mainittujen ohjeiden noudattamisen laiminlyönti saattaa aiheuttaa sähköiskun, tulipalon ja/tai vakavan loukkaantumisen.

Säilytä kaikki varoitukset ja ohjeet hyvässä tallessa tulevaa käyttöä varten!

Anna sähkötyökalu vain yhdessä näiden asiakirjojen kanssa eteenpäin.

4. Erityiset turvallisuusohjeet

Käytä laitteen mukana toimitettua lisäkahvaa. Koneen hallinnan menetyks voi johtaa loukkaantumisiin.

Pidä sähkötyökalusta kiinni sen eristetyistä kahvapinnoista, kun teet sellaisia töitä, joissa käyttötarvikke tai ruuvit voivat koskettaa piilossa olevia sähköjohtoja tai omaa liitäntäjohtoa. Sähkövirtaa johtavan johdon koskettaminen voi tehdä myös metalliosat jännitteisiksi ja aiheuttaa sähköiskun.

Turvallisuusohjeita pitkiä porakoneita käytettäessä:

a) **Älä missään tapauksessa työskentele korkeammalla kierrosluvulla kuin poranterälle sallitulla maksimikierrosluvulla.** Suuremmilla kierrosluvuilla poranterä voi helposti vääntyä, jos se voi pyöriä vapaasti ilman kosketusta

työkappaleeseen, mikä voi johtaa loukkaantumisiin. b) **Aloista poraustoiminto aina matalimmalla kierrosluvulla ja niin että poranterä koskettaa työkappaleelta.** Suuremmilla kierrosluvuilla poranterä voi helposti vääntyä, jos se voi pyöriä vapaasti ilman kosketusta työkappaleeseen, mikä voi johtaa loukkaantumisiin.

c) **Älä aiheuta suurta painetta ja vain pitkittäin poranterän suuntaisesti.** Poranterät voivat vääntyä ja murtua tai johtaa hallinnan menetykseen ja loukkaantumisiin.

Vedä pistoke irti pistorasiasta ennen säätöjen tai huoltotöiden suorittamista.

Estä tahaton käynnistyminen: Vaa aina kytkimen lukitus, jos pistoke vedetään irti pistorasiasta tai sähkökatkoksen yhteydessä.

Varmista, että kohdassa, jota aiotaan työstää, ei ole **sähkö-, vesi- tai kaasujohtoja** (esim. rakenneilmäisen avulla).

Pienemmät työkappaleet täytyy kiinnittää niin, etteivät ne pääse pyörimään poratessa poranterän mukana (kiinnitä esim. ruuvipenkkiin tai ruuvipuristimilla työpöytäan).

Älä koske pyörivään terään! Poista lastut ja muut epäpuhtaudet vain silloin, kun kone on pysäytetty.

Metabo S-automatic -turvakytin. Jos turvakytin menee päälle, sammuta kone heti! Jos terä tarttuu kiinni tai jumittuu, voimansiirtoa moottorista rajoitetaan. Tällöin syntyvien suurien voimien takia pidä koneesta kiinni aina sen kummastakin kahvasta, seisoo tukevassa asennossa ja työskentele keskittyneesti.

Metabo S-automatic -turvakytintä ei saa käyttää vääntömomentin rajoitukseen.

Ole tarkkana kovien ruuvausliitosten yhteydessä (ruuvien ruuvaus metrisillä tai tuumakierteillä teräksessä)! Ruuvien kanta voi vaurioitua tai kahvaan voi kohdistua suuria vastavoimia.

Pölyrasituksen vähentäminen:



VAROITUS – Jotkut pölyt, joita hiiekkapaperilla hiominen, sahaaminen, hiominen, poraaminen tai muut työt voi aiheuttaa, sisältävät kemikaaleja, joiden tiedetään aiheuttavan syöpää, syntymävikoja tai muita haittoja lisääntymiskykyä koskien. Esimerkkejä näistä kemikaaleista ovat:

- lyijy liijy sisältävistä maaleista
- mineraalipöly muureista, sementistä tai muista muuriaineista
- arseeni ja kromi kemiallisesti käsitellyistä puusta. Oma riskisi näiden kuormituksesta riippuu siitä, kuinka usein suoritat tämääntäviä töitä. Näiden kemikaalien aiheuttamien kuormitusten vähentämiseksi: työskentele hyvin ilmastoiduilla alueilla ja työskentele hyväksytyissä suojavarusteissa, esim. töille tarkoitetuilla pölynasmoilla, jotka on suunniteltu suodattamaan mikrooskoppisen pieniä hiukkasia.

Tämä koskee myös muiden pölyjen ainesosia, kuten joitakin puutyyppejä (tammen tai pyökkin pölyä), metalleja, asbestia. Muita tunnettuja

sairauksia ovat esim. allergiset reaktiot, hengitystiesairaudet. Älä anna pölyn päästä elimistöön.

Ota huomioon myös materiaaleja, henkilöitä, käyttökohtetta ja käyttöpaikkaa koskevat määräykset ja kansalliset direktiivit (esim. työturvallisuusmääräykset, hävittäminen).

Kerää hiukkaset niiden muodostumispaikassa, älä levitä niitä ympäristöön.

Käytä erityisiin työtehtäviin soveltuvia lisävarusteita. Näin vähennät ympäristöön hallitsemattomasti leviävien hiukkasten määrää.

Käytä sopivaa pölynimuria.

Vähenna pölyn muodostumista seuraavasti:

- Älä suuntaa vapautuvia hiukkasia ja koneen poistoilmaa itseäsi, lähellä olevia henkilöitä tai kerääntyneitä pölyä päin.
- Käytä imuria ja/tai ilmanpuhdistinta.
- Tuuleta työpiste hyvin ja pidä puhtaana imuroimalla. Lakaiseminen tai puhaltaminen levittää pölyä.

Imuroi tai pese suojavaatteet. Älä puhalla, pudista tai harjaa niitä.

5. Yleiskuva

Katso sivu 2.

- 1 Hammaskehäporaistukka
- 2 Lisäkahva
- 3 Pyörimissuunnan vaihtokytkin
- 4 Painokytkin
- 5 Kahva
- 6 Lukitusnuppi (jatkuva käyttö)

6. Käyttöönotto

 **Tarkasta ennen käyttöönottoa, että konekilvessä ilmoitettu verkkojännite ja verkkoataajuus vastaavat paikallisen sähköverkon arvoja.**

 **Kytke aina ensin eteen FI-suojakytkin (RCD), jonka maks. laukeamisvirta on 30 mA.**

6.1 Lisäkahvan asennus

 **Käytä turvallisuusyistä aina mukana toimitettua lisäkahvaa.**

Avaa lukkorengas kiertämällä lisäkahvasta (2) vasemmalle. Työnnä lisäkahva koneen karankaulalle. Työnnä lisäkahva niin pitkälle eteen, että sitä voi kääntää. Vedä sitä halutussa kulmassa takaisin päin ja kiristä kunnolla.

7. Käyttö

7.1 Pääle-/poiskytkeminen

Kun haluat kytkeä koneen päälle, paina painokytkintä (4).

Kierroslukua voidaan muuttaa painokytkimestä painamalla.

Jatkuvaa kytkentää varten painokytkin voidaan lukita lukitusnupilla (6). Poiskytkemiseksi painokytkintä painetaan uudelleen.

 **Jatkuvassa kytkennässä kone käy edelleen, vaikka se pääsisi riistäytymään käsistä. Pidä siksi aina molemmin käsin kiinni koneen asianomaisista kahvoista, ota tukeva asento ja työskentele keskittyneesti.**

7.2 Pyörimissuunnan valinta

 **Käytä pyörimissuunnan vaihtokytkintä (3) vain silloin, kun moottori on pysäytetty.**

Pyörimissuunnan valinta:

R = oikealle

L = vasemmalle

0 = keskiasento: kuljetusvarmistin (käynnistykseen) valittu

7.3 Terän vaihto, hammaskehäistukka (1)

Katso kuvat A, sivu 2.

Poraistukan avaus: Avaa hammaskehäistukka istukka-avaimella -1-.

Terän kiinnittäminen: Aseta terä -2- niin syvään kuin mahdollista ja kiristä istukka-avaimella tasaisesti kaikista 3 riestä -3-.

7.4 Poraistukka pikavaihtojärjestelmällä Quick (mallissa BE 75 Quick)

Irrotus: Työnnä lukitusrengasta eteenpäin (a) ja vedä poraistukka (1) etukautta irti (b).

Kiinnitys: Työnnä lukitusrengasta eteenpäin ja työnnä poraistukka (1) vasteeseen asti porankaralle.

8. Häiriöiden poisto

Jos painokytkimestä (4) ei voida painaa, tarkasta, onko pyörimissuunnan valitsin (3) täysin asennossa R tai L.

9. Lisätarvikkeet

Käytä ainoastaan alkuperäisiä Metabo-lisätarvikkeita.

Käytä vain sellaisia lisätarvikkeita, jotka täyttävät tässä käyttöoppaassa ilmoitetut vaatimukset ja ominaistiedot.

Kiinnitä lisätarvikkeet pitävästi paikoilleen. Kun konetta käytetään pitimen kanssa: Kiinnitä kone pitävästi paikalleen. Koneen hallinnan menetys voi johtaa loukkaantumisiin.

Lisätarvikkeiden täydellinen valikoima katso www.metabo.com tai pääluettelo.

10. Korjaus

 **Sähkötyökalujen korjaustöitä saavat suorittaa ainoastaan sähköalan ammattilaiset!**

Viallisen verkkojohton saa vaihtaa ainoastaan erityiseen Metabon alkuperäiseen verkkojohtoon, joka on saatavissa Metabo-huollon kautta.

Jos Metabo-sähkötyökalusi tarvitsee korjausta, ota yhteyttä Metabo-edustajaan. Osoitteet, katso www.metabo.com.

Varaosalistat voit imuroida osoitteesta www.metabo.com.

K_{pA} , K_{WA} = epävarmuus
 Käytä kuulonsuojaimia!

11. Ympäristönsuojelu

Noudata käytöstä poistettujen koneiden, pakkausten ja lisätarvikkeiden hävittämistä ja kierrätystä koskevia kansallisia määräyksiä.

Pakkausmateriaalit on hävitettävä paikallisia määräyksiä noudattaen niiden tunnistusten mukaisesti. Lisätietoa löytyy osoitteesta www.metabo.com kohdassa Asiakaspalvelu.



Vain EU-maille: Älä hävitä sähkötyökaluja kotitalousjätteen mukana! Loppuun käytetyt sähkötyökalut on kerättävä erikseen talteen ja ohjattava ympäristöä säästävään kierrätykseen käytettyjä sähkö- ja elektroniikkalaitteita koskevan EU-direktiivin 2012/19/EU ja paikallisten lakimääräysten mukaisesti.

12. Tekniset tiedot

Selityksiä sivulla 3 oleville tiedoille.

Pidätämme oikeuden suorittaa teknisen kehityksen vaatimia muutoksia.

P_1	= nimellisottoteho
P_2	= antoteho
n_1^*	= kierrosluku kuormittamattomana
n_2^*	= kierrosluku kuormittettuna
$\emptyset \max$	= poran maksimihalkaisija
b	= istukan halkaisija
G	= porankaran kierre
m	= paino
D	= karankaulan halkaisija

Mittausarvot ilmoitettu EN 62841 mukaan.

Suojausluokan II kone

~ Vaihtovirta

Annetut tekniset tiedot ovat toleranssien mukaisia (vastaavat kyseisiä voimassa olevia standardeja).

* Runsasenergiaiset ja korkeataajuuksiset häiriöt voivat aiheuttaa kierrosluvun vaihteluita. Nämä häviävät heti kun häiriöt ovat vaimentuneet.



Päästöarvot

Nämä arvot mahdollistavat sähkötyökalun päästöjen arvioimisen ja erilaisten sähkötyökalujen keskinäisen vertailun. Kulloisistakin käyttöolosuhteista, sähkötyökalun kunnosta tai käyttötarvikkeesta riippuen todellinen kuormitus voi olla kyseisiä arvoja suurempi tai pienempi. Huomioi arvioinnissa työtautot ja vähäisemmän kuormituksen jaksot. Määritä nämä tekijät huomioiden arvioitujen arvojen perusteella käyttäjän suojaamiseen vaadittavat toimenpiteet.

Värähtelyn kokonaisarvo (kolmen suunnan vektorisumma), määritetty EN 62841 mukaan:

$a_{h,D}$ = värähtelyarvo (poraus metalliin)

$K_{h,D}$ = epävarmuus (värähtely)

Typillinen A-painotettu äänitaso:

L_{pA} = äänenpainetaso

L_{WA} = äänen tehotaaso

Original bruksanvisning

1. Samsvarserklæring

Vi erklærer på eget ansvar: disse boremaskinene, identifisert med type- og serienummer *1), overholder alle relevante bestemmelser i direktivene *2) og standardene *3). Teknisk dokumentasjon ved *4) – se side 3.

2. Forskriftsmessig bruk

Bormaskinen egner seg til vanlig boring i metall, tre, plast og lignende materialer. I tillegg er maskinen egnet til gjengeskjæring og skruing.

Brukeren er alene ansvarlig for skader som oppstår pga. ikke-forskriftsmessig bruk.

Gjeldende arbeidsmiljøforskrifter og vedlagt sikkerhetsinformasjon må overholdes.

3. Generell sikkerhetsinformasjon



For din egen sikkerhet og for å beskytte elektroverktøyet må du ta hensyn til tekst som er merket med dette symbolet.



ADVARSEL – Les bruksanvisningen for å minimere skaderisikoen.



ADVARSEL – Les alle sikkerhetsanvisningene, instruksjonene, illustrasjonene og spesifikasjonene som følger med dette elektroverktøyet. *Manglende overholdelse av anvisningene nedenfor kan medføre elektrisk støt, brann og/eller alvorlige personskader.*

Ta vare på alle advarsler og instruksjoner for fremtidig referanse. Lån bare ut elektroverktøyet ditt sammen med disse dokumentene.

4. Spesiell sikkerhetsinformasjon

Bruk støttehåndtakene som følger med maskinen. Tap av kontroll kan føre til skader.

Hold i de isolerte håndtakene på det elektriske verktøyet når du utfører arbeider der maskinen eller skruene kan komme i kontakt med skjulte strømledninger eller sin egen kabel. Kontakt med en spenningsførende ledning kan sette metalldele i maskinen under spenning og føre til elektrisk støt.

Sikkerhetsanvisning ved bruk av lange bor:

a) **Arbeid aldri med høyere turtall enn det som er tillatt for boret du bruker.** Høyere turtall/hastighet kan gjøre at boret lett kan bøye seg og medføre skade hvis det dreier fritt, uten kontakt med arbeidsstykket.

b) **Start boringen med lav hastighet og kontakt mellom bor og arbeidsstykke.** Høyere turtall/

hastighet kan gjøre at boret lett kan bøye seg og medføre skade hvis det dreier fritt, uten kontakt med arbeidsstykket.

c) **Ikke trykk hardt og bare på langs av boret.** Bor kan bøye seg og brekke eller gjøre at du mister kontrollen og skades.

Trekk støpselet ut av stikkkontakten før alle former for innstilling og vedlikehold.

Unngå utilsikket start: Frigjør alltid bryteren når støpselet tas ut av stikkkontakten eller ved strøbrudd.

Kontroller at det **ikke finnes strøm-, vann- eller gassledninger** på stedet der du skal arbeide (for eksempel ved hjelp av en metalldetektor).

Små arbeidsemner må sikres, slik at de ikke trekkes med av bormaskinen under boring (f.eks. spennes fast i skrustikke eller med tvinger på arbeidsbordet). Ikke ta på roterende verktøy! Spon o.l. må kun fjernes når maskinen er stoppet.

Metabo S-automatic sikkerhetskobling. Slå av maskinen øyeblikkelig når sikkerhetskoblingen slår inn! Hvis innsatsverktøyet klemmes eller henger seg opp, begrenses kraften til motoren. På grunn av de høye kreftene som da oppstår, må maskinen alltid holdes med begge hendene i de to håndtakene. Stå med god balanse og arbeid konsentrert.

Metabo S-automatic sikkerhetskobling må ikke brukes som dreiemomentbegrensning.

Vær forsiktig ved grovgjengede skruer (innskruing av stålskruer med metrisk gjenging eller tomme-gjenging). Skruhodet kan rives av, eller det kan oppstå en kraftig rekyl i håndtaket.

Redusert støvbelastning:

ADVARSEL - Enkelte typer støv, som oppstår ved sliping med sandpapir, saging, sliping, boring og andre arbeider, inneholder kjemikalier som kan fremkalle kreft, fødselsskader eller andre reproduksjonsskader. Eksempler på slike kjemikalier er:

- bly fra blyholdig maling,
- mineralstøv fra murstein, sement og andre murermaterialer og
- arsen og krom fra kjemisk behandlet treverk.

Hvor stor risikoen fra disse stoffene er for deg, avhenger av hvor ofte du utfører denne typen arbeider. For å redusere belastningen fra slike kjemikalier: arbeid i lokaler med god utlufting og bruk alltid godkjent verneutstyr, som f.eks. åndemasker med spesialfilter for mikroskopiske partikler.

Dette gjelder også for støv fra andre typer materialer, som f.eks. enkelte typer treverk (som eik eller bøk), metaller og asbest. Andre kjente sykdommer er f.eks. allergiske reaksjoner. La ikke støv trenge inn i kroppen.

Følg de rutinene og nasjonale forskriftene som gjelder for omgang med materialer, personale, bruksområde og -sted.

Samle løse partikler der de oppstår; unngå nedfelling i omgivelsene.

no NORSK

Bruk egnet tilbehør til spesielle arbeidsoppgaver Da hindrer du at partiklene havner i omgivelsene.

Bruk et egnet avsug.

Minimer støvbelastningen ved å:

- unngå å rette partikkelstrømmen / utblåsingsluften fra maskinen mot deg selv eller andre, eller mot nedfelt støv,
- bruke et avsug og/eller en luftrenser,
- holde arbeidsplassen ren og godt utluftet. Feiing og blåsing virvler opp støvet.

Beskyttelsesklær skal støvsuges eller vaskes. Ikke blås dem ut, bank eller børst dem.

5. Oversikt

Se side 2.

- 1 Nøkkelchuck
- 2 Støttehåndtak
- 3 Omkobler for dreieretning
- 4 Bryter
- 5 Håndtak
- 6 Låseknapp (permanentkobling)

6. Før bruk

 **Kontroller før bruk at nettspenningen og nettfrekvensen på typeskiltet stemmer overens med strømnettets spesifikasjoner.**

 **Sett alltid inn en jordfeilbryter (RCD) med maks. utløserstrøm på 30 mA.**

6.1 Montering av støttehåndtaket

 **Av sikkerhetsgrunner må det medfølgende støttehåndtaket alltid brukes.**

Åpne klemringen ved å vri støttehåndtaket (2) mot venstre. Skyv støttehåndtaket over maskinens spennhals. Skyv inn støttehåndtaket så langt frem at det ikke kan dreies. Fest det i ønsket vinkel og trekk godt til.

7. Bruk

7.1 Start og stopp

Trykk på bryterknappen (4) for å starte maskinen.

Turtallet kan endres ved at bryteren trykkes inn.

For vedvarende drift kan bryterknappen låses med låseknappen (6). Utkobling oppnås ved å trykke én gang til på bryterknappen.

 **Under vedvarende drift fortsetter maskinen å gå selv om den blir revet ut av hendene dine. Hold derfor alltid maskinen med begge hender i de to håndtakene. Stå med god balanse og arbeid konsentrert.**

7.2 Valg av dreieretning

 **Omkoblingsbryteren (3) må kun betjenes når motoren står stille.**

Valg av dreieretning:

R = Høyregange

L = Venstregange

0 = Midtstilling: transportsikring (innkoblings-

sperre) er aktivert

7.3 Bytte av verktøy med nøkkelchuck (1)

Se figur A på side 2.

Åpne chucken: Åpne tannkranschucken med chucknøkkel -1-.

Spenne innsatsverktøyet: E Sett inn innsatsverktøyet -2- så dypt som mulig og fest det jevnt med chucknøkkelen i alle de 3 hullene -3-.

7.4 Chuck med hurtigskiftsystemet Quick (ved BE 75 Quick)

Ta av: Skyv låseringen frem (a) og trekk av chucken (1) forover (b).

Feste: Skyv låseringen frem og skyv chucken (1) på borspindelen til den stopper.

8. Utbedring av feil

Hvis bryterknappen (4) ikke kan trykkes inn, kontroller at omkobleren for dreieretningen (3) står helt i stilling R eller L.

9. Tilbehør

Bruk kun originalt Metabo-tilbehør.

Bruk kun tilbehør som oppfyller kravene og spesifikasjonene som er nevnt i denne bruksanvisningen.

Fest tilbehøret på en sikker måte. Hvis maskinen brukes i en holder: Fest maskinen på en sikker måte. Tap av kontroll kan føre til skader.

Det komplette tilbehørsprogrammet finner du på www.metabo.com eller i hovedkatalogen.

10. Reparasjon

 **Elektroverktøy må kun repareres av elektro-fagfolk!**

En defekt strømkabel skal bare byttes med en original, Metabo kabel som fås fra Metabo service.

Ta kontakt med din Metabo-forhandler hvis du har et Metabo elektroverktøy som må repareres. Adresser på www.metabo.com.

Du kan laste ned reservedelslister fra www.metabo.com.

11. Miljøvern

Følg nasjonale forskrifter for miljøvennlig kassering og resirkulering av gamle maskiner, emballasjer og tilbehør.

Emballasjematerialene må kasseres i henhold til merkingen og kommunale retningslinjer. Du finner mer informasjon på www.metabo.com i området Service.

 Kun for EU-land: Elektroverktøyene skal ikke kastes i husholdningsavfallet. I henhold til EU-direktiv 2012/19/EU om kasserte elektriske og elektroniske produkter og direktivets implementering i nasjonal rett, må elektroverktøy som ikke lenger skal brukes, samles separat og returneres til et miljøvennlig gjenvinningsanlegg.

12. Tekniske data

Forklaringer til opplysningene på side 3.

Med forbehold om endringer som følge av tekniske forbedringer.

P_1	= Nominelt opptatt effekt
P_2	= Avgitt effekt
n_1^*	= Turtall u/belastning
n_2^*	= Belastningsturtall
Maks. Ø	= Maksimal borediameter
b	= Chuckens spennvidde
G	= Borespindelgjenge
m	= vekt
D	= Diameter på spennhalsen

Måleverdier iht. EN 62841.

Maskin i beskyttelsesklasse II

~ Vekselstrøm

Angitte tekniske data kan variere i henhold til de til enhver tid gjeldende normer.

* Energirike, høyfrekvente forstyrrelser kan føre til turtallsvingninger. Dette opphører imidlertid så snart interferensen forsvinner.

Emisjonsverdier

Disse verdiene gjør det mulig å vurdere emisjonen til elektroverktøyet og å sammenlikne ulike elektroverktøy. Avhengig av bruksbetingelse, tilstand til elektroverktøyet eller innsatsverktøyet, kan den faktiske belastningen være høyere eller lavere. Ta hensyn til arbeidspauser og perioder med lavere belastning i vurderingen. Fastsett sikkerhetstiltak for brukeren på grunn av tilpassede antatte verdier, f.eks. organisatoriske tiltak.

Totalverdi for vibrasjon (vektorsum i tre retninger) fastsatt iht. EN 62841:

$a_{h,D}$ = vibrasjonsemisjonsverdi (boring i metall)

$K_{h,D}$ = usikkerhet (vibrasjon)

Typiske A-veide lydnivåer:

L_{pA} = lydtrykknivå

L_{WA} = lydeffektnivå

K_{pA}, K_{WA} = usikkerhet

 **Bruk hørselsvern!**

Original brugsanvisning

1. Overensstemmelseserklæring

Vi erklærer under eneansvar: Disse boremaskiner, identificeret ved angivelse af type og serienummer *1), opfylder alle relevante bestemmelser i direktiverne *2) og standarderne *3). Teknisk dossier ved *4) - se side 3.

2. Korrekt anvendelse

Boremaskinen egner sig til boring uden slagfunktion i metal, træ, kunststof og lignende materialer. Desuden er maskinen egnet til gevindskæring og skruring.

Brugeren hæfter fuldt ud for skader som følge af brug til ikke tiltænkte formål.

Almindeligt anerkendte bestemmelser om forebyggelse af ulykker og de vedlagte sikkerhedsanvisninger skal overholdes.

3. Generelle sikkerhedsanvisninger



Vær opmærksom på de tekststeder i brugsanvisningen, der er markeret med dette symbol, for Deres egen og el-værktøjets sikkerhed.



ADVARSEL – Læs brugsanvisningen for at reducere faren for personskader.



ADVARSEL – Læs alle sikkerhedsadvarsler, instruktioner, illustrationer og specifikationer, som følger med el-værktøjet. / *tilfælde af manglende overholdelse af anvisningerne nedenfor er der risiko for elektrisk stød, brand og/eller alvorlige personskader.*

Gem alle advarsler og instruktioner til senere brug. Videregiv kun el-værktøjet sammen med disse papirer.

4. Særlige sikkerhedsanvisninger

Brug det ekstra greb, som følger med maskinen. Myster De kontrollen over maskinen, er der risiko for skader.

Hold el-værktøjet på de isolerede grebsflader, når du udfører opgaver, hvor indsatsværktøjet eller skruerne kunne ramme skjulte el-ledninger eller værktøjets egen strømledning Kontakt med en spændingsførende ledning kan også gøre maskinens metaldele spændingsførende og føre til elektrisk stød.

Sikkerhedsanvisninger ved anvendelse af lange bor:

a) **Arbejd under ingen omstændigheder med et omdrejningstal, der er højere end det maksimalt tilladte for boret.** Ved højere omdrejningstal kan boret bøjes let, hvis det kan

dreje sig frit uden kontakt med emnet, og føre til kvæstelser.

b) **Start altid boringen med et lavt omdrejningstal og sørg for at boret har kontakt med emnet under boringen.** Ved højere omdrejningstal kan boret bøjes let, hvis det kan dreje sig frit uden kontakt med emnet, og føre til kvæstelser.

c) **Undgå at udøve et overdrevent tryk og kun i længderetning mod boret.** Bor kan bøjes og derved brække af eller medføre tab af kontrol og kvæstelser.

Træk stikket ud af stikkontakt, før der foretages indstillinger eller vedligeholdelse.

Undgå utilsigtet start: Frigør altid kontakten, når stikket trækkes ud af stikkontakten, eller når der opstår strømafbrydelse.

Kontroller, at der **ingen strøm-, vand- eller gasledninger** er på det sted, som skal bearbejdes (f.eks. ved hjælp af en metaldetektor).

Små arbejdsemner skal sikres sådan, at de ikke rives med af boret, når der bores i dem (f.eks. ved at spænde dem op i et skruestik eller ved at spænde dem fast på arbejdsbordet med skruetvinger).

Tag ikke om det roterende værktøj! Spåner og lignende fjernes først, når maskinen er stoppet.

Metabo S-automatic sikkerhedskobling. Maskinen skal slukkes omgående, hvis sikkerhedskoblingen aktiveres! Har værktøjet sat sig fast, reduceres kraftoverføringen til motoren. På grund af den store kraftudvikling skal maskinen holdes med begge hænder i de dertil beregnede greb, der skal indtages en stabil stilling og arbejdes koncentreret.

Metabo S-automatic sikkerhedskoblingen må ikke bruges som momentbegrænsning.

Pas på ved hårde skrueopgaver (iskruring af skruer med metrisk eller tommegevind i stål)! Skruhevedet kan blive revet af, og der kan opstå høje tilbageøjeblikke på grebet.

Reducering af støvgener:



ADVARSEL - Enkelte støvtyper, som genereres ved slibning af sandpapir, savning, slibning, boring og andre arbejder, indeholder kemikalier, hvor det er kendt at de forårsager kræft, medfødte skavanker eller andre forplantningsskader. Enkelte eksempler på disse kemikalier er:

- Bly fra blyholdig maling,
- mineralsk støv fra mursten, cement og andre materialer til murværk, og
- arsen og krom fra kemisk behandlet træ.

Risikoen for dig ved denne belastning varierer alt efter hvor ofte du udfører denne type arbejde. For at reducere belastningen med disse kemikalier for dig: Arbejd i et godt udluftet område og arbejd med godkendt sikkerhedsudstyr, som f.eks. støvmasker, der er specielt udviklet til udfiltrering af mikroskopisk små partikler.

Dette gælder ligeledes for støv fra yderligere materialer, som f.eks. enkelte trætyper (såsom støv fra eg eller bøg), metaller, asbest. Ydeligere kendte

lidelser er f.eks. allergiske reaktioner samt luftvejssygdomme. Støvet må ikke optages i kroppen.

Overhold de gældende direktiver og nationale forskrifter, der gælder for dit materiale, personale, anvendelsesformål og -sted (f.eks. bestemmelser for arbejdssikkerhed, bortskaffelse).

Opfang partiklerne på oprindelsesstedet, undgå aflejringer i omgivelserne.

Brug egnet tilbehør til specielt arbejde. Således når færre partikler ukontrolleret ud i miljøet.

Anvend en egnet støvudsugning.

Støvbelastningen kan reduceres på følgende måde:

- Ret ikke partikler, der kommer ud, og maskinens udluftningsstrøm mod dig selv eller personer, der befinder sig i nærheden, eller på aflejret støv,
- Anvend et udsugningsanlæg og/eller en luftrenser,
- sørg for god ventilation på arbejdspladsen og hold den ren vha. støvudsugning. Fejning eller blæsning hvirvler støv op.

Støvsug eller vask beskyttelsestøj. Undgå udblæsning, bankning eller børstning.

5. Oversigt

Se side 2.

- 1 Tandkransborepatron
- 2 Ekstra greb
- 3 Omdrejningskontakt
- 4 Afbrydergreb
- 5 Håndtag
- 6 Spærreknop (fast tilkobling)

6. Ibrugtagning

 **Kontrollér før ibrugtagning, om oplysningerne på typeskiltet stemmer overens med strømnettets netspænding og netfrekvens.**

 **Man skal altid forkoble en FI-afbryder (RCD) med en maks. brydestrøm på 30 mA.**

6.1 Montering af det ekstra greb

 **Af sikkerhedsmæssige årsager skal det medfølgende ekstra greb altid anvendes.**

Åbn klemringen ved at dreje det ekstra greb (2) mod venstre. Sæt det ekstra greb på maskinens spændehals. Skub det ekstra greb så langt frem, at det kan drejes. Træk det tilbage i den ønskede vinkel, og spænd det godt fast.

7. Anvendelse

7.1 Til-/frakobling

For at tilslutte maskinen skal afbrydergrebet (4) aktiveres.

Omdrejningstallet kan ændres ved at trykke på afbrydergrebet.

Ved fast tilkobling kan afbrydergrebet fastlåses med spærreknappen (6). Maskinen slukkes ved at trykke på afbrydergrebet igen.

 **Ved fast tilkobling kører maskinen også videre, når den rives ud af hånden. Hold derfor altid fast i maskinen med begge hænder i de dertil beregnede greb, sørg for at stå stabilt og arbejd koncentreret.**

7.2 Valg af omdrejningsretning

 **Brug kun omdrejningskontakten (3), når motoren er standset.**

Vælg omdrejningsretning:

R = højregang

L = venstregang

0 = midterposition: Transportsikring (start-spærre) indstillet

7.3 Udskiftning af tandkrans-borepatronen (1)

Se figurerne A på side 2.

Åbning af borepatron: Åbn tandkrans-borepatronen med borepatronnøglen -1-.

Fastspænding af værktøj: Sæt værktøjet -2- så langt ind som muligt, og fastspænd det jævnt i alle 3 borehuller ved hjælp af borepatronnøglen -3-.

7.4 Borepatron med Quick-system (på BE 75 Quick)

Aftagning: Skub låseringen frem (a), og træk borepatronen (1) fremad og af (b).

Isætning: Skub låseringen frem, og skub borepatronen (1) på borespindlen til anslag.

8. Afhjælpning af fejl

Kan afbrydergrebet (4) ikke trykkes ind, skal det kontrolleres, om omdrejningskontakten (3) står helt i position R eller L.

9. Tilbehør

Brug kun originalt Metabo tilbehør.

Brug kun tilbehør, som opfylder de krav og specifikationer, som er angivet i denne brugsanvisning.

Anbring tilbehøret sikkert. Hvis maskinen anvendes monteret i en holder: Fastgør maskinen forsvarligt. Mister De kontrollen over maskinen, er der risiko for skader.

Det komplette tilbehørsprogram findes på www.metabo.com eller i hovedkataloget.

10. Reparation

 **Reparationer på el-værktøjer må kun udføres af en elektriker!**

Et defekt netkabel må kun udskiftes med en speciel, original netledning fra metabo, der er tilgængelig hos Metabo service.

Henvend Dem til Deres Metabo-forhandler, når De skal have repareret Deres Metabo el-værktøj. Adresser findes på www.metabo.com.

11. Miljøbeskyttelse

Overhold de nationale regler om miljøvenlig bortskaffelse og genbrug af udtjente maskiner, emballage og tilbehør.

Emballagematerialer skal bortskaffes i overensstemmelse med deres mærkning iht. retningslinjerne i din kommune. Yderligere oplysninger findes på www.metabo.com i området service.



Kun for EU-lande: El-værktøj må ikke smides i husholdningsaffaldet! I henhold til det europæiske direktiv 2012/19/EU om affald af elektrisk og elektronisk udstyr og omsættelsen til national lovgivning skal brugte el-værktøjer indsamles adskilt og genanvendes i en recyclingproces.

12. Tekniske data

Forklaringer til oplysningerne på side 3.

Forbeholdt ændringer som følge af tekniske ændringer.

P_1	= Nominel optagen effekt
P_2	= Afgiven effekt
n_1^*	= Tomgangshastighed
n_2^*	= Belastningshastighed
\varnothing_{\max}	= Maksimal borediameter
b	= Borepatron-spændvidde
G	= Borespindelgevind
m	= Vægt
D	= Spændehalsdiameter

Måleværdier beregnet jf. EN 62841.

 Klasse II maskine

~ Vekselstrøm

De angivne tekniske data er tolerancesat (svarende til de pågældende gyldige standarder).

* Energirige, højfrekvente forstyrrelser kan medføre hastighedsudsving. De forsvinder igen, så snart forstyrrelserne er forbi.



Emissionsværdier

Disse værdier gør det muligt at bestemme el-værktøjets emissioner og sammenligne forskellige el-værktøjer med hinanden. Alt efter el-værktøjets eller indsatsværktøjernes anvendelsesbetingelser og tilstand kan den faktiske belastning være højere eller lavere. Tag også højde for arbejdspauser og perioder med lav belastning. Træf de nødvendige beskyttelsesforanstaltninger for brugeren, f.eks. organisatoriske foranstaltninger, på baggrund af de anslåede værdier.

Samlet vibration (vektorsum af tre retninger) målt iht. EN 62841:

$a_{h,D}$ = Vibrationsemission (boring i metal)

$K_{h,D}$ = Usikkerhed (vibration)

Typiske A-vægtede lyd niveauer:

L_{pA} = Lydtryksniveau

L_{WA} = Lydeffektniveau

K_{pA} , K_{WA} = Usikkerhed

Instrukcja oryginalna

1. Deklaracja zgodności

Oświadczamy z pełną odpowiedzialnością, że wiertarki oznaczone typem i numerem seryjnym *1) spełniają wszystkie obowiązujące przepisy dyrektyw *2) i norm *3). Dokumentacja techniczna *4) - patrz strona 3.

2. Użytkowanie zgodne z przeznaczeniem

Wiertarka przeznaczona jest do wiercenia bez uderu w metalu, drewnie, tworzywach sztucznych i podobnych materiałach. Ponadto urządzenie to nadaje się do gwintowania i wkręcania.

Za szkody powstałe w wyniku użytkowania niezgodnego z przeznaczeniem odpowiada wyłącznie użytkownik.

Należy przestrzegać ogólnie obowiązujących przepisów zapobiegania wypadkom oraz załączonych wskazówek bezpieczeństwa.

3. Ogólne wskazówki bezpieczeństwa



Dla własnego bezpieczeństwa oraz w celu ochrony elektronarzędzia należy zwracać szczególną uwagę na miejsca w tekście oznaczone tym symbolem!



OSTRZEŻENIE – W celu zminimalizowania ryzyka odniesienia obrażeń należy zapoznać się z instrukcją obsługi.



OSTRZEŻENIE – Należy przeczytać wszystkie ostrzeżenia i wskazówki dotyczące bezpieczeństwa użytkownika oraz przestudiować wszystkie rysunki i parametry techniczne, dostarczone wraz z niniejszym elektronarzędziem. *Nieprzestrzeganie poniższych wskazówek może stać się przyczyną porażenia prądem elektrycznym, pożaru lub/i poważnych obrażeń ciała.*

Wszystkie ostrzeżenia i wskazówki należy zachować do dalszego zastosowania.

Elektronarzędzie przekazywać innym osobom wyłącznie z dołączoną dokumentacją.

4. Specjalne wskazówki bezpieczeństwa

Należy używać uchwytu dodatkowego dostarczonego razem z urządzeniem. Utrata kontroli nad urządzeniem może spowodować obrażenia ciała.

Podczas wykonywania prac, przy których zamocowane narzędzie robocze lub wkręt może natrafić na ukryte przewody elektryczne lub własny przewód przyłączeniowy, trzymać elektronarzędzie wyłącznie za izolowane, gumowe powierzchnie. Kontakt z przewodem znajdującym się pod napięciem może spowodować

przepływ prądu przez metalowe elementy urządzenia i w efekcie doprowadzić do porażenia prądem.

Uwagi dotyczące bezpieczeństwa podczas pracy długimi wiertłami:

- Nigdy nie pracować z większą prędkością obrotową niż maksymalna dopuszczalna prędkość obrotowa dla danego wiertła.** Przy większych prędkościach obrotowych wiertło może się łatwo wygiąć, wirując bez kontaktu z obrabianym elementem – niebezpieczeństwo obrażeń.
- Wiercenie rozpoczynać zawsze z niską prędkością obrotową, gdy wiertło styka się z obrabianym elementem.** Przy większych prędkościach obrotowych wiertło może się łatwo wygiąć, wirując bez kontaktu z obrabianym elementem – niebezpieczeństwo obrażeń.
- Nie wywierać nadmiernego nacisku. Urządzenie dociskać wyłącznie wzdłużnie do wiertła.** Końcówki wiertel mogą się zginać i łamać lub powodować utratę kontroli oraz obrażenia ciała.

Przed przystąpieniem do wykonywania jakichkolwiek prac związanych z regulacją lub konserwacją urządzenia należy wyjąć wtyczkę z gniazda.

Należy unikać przypadkowego uruchomienia: włącznik należy zawsze odblokowywać, gdy wtyczka jest wyciągnięta z gniazda lub w przypadku przerwy w dopływie prądu.

Należy sprawdzić, czy w miejscu, które ma być obrabiane, **nie znajdują się żadne przewody elektryczne, wodociągowe lub gazowe** (np. za pomocą wyszukiwacza metali).

Mniejsze przedmioty obrabiane muszą być zabezpieczone w taki sposób, aby przy wierceniu nie zostały wyrwane przez wiertło (np. poprzez zaciśnięcie w imadle lub zamocowanie na ławie roboczej za pomocą zacisków stolarskich).

Nie wolno dotykać obracającego się narzędzia! Wióry i podobne zanieczyszczenia należy usuwać wyłącznie wówczas, gdy urządzenie jest wyłączone.

Sprzęgło zabezpieczające S-automatic firmy Metabo. W przypadku zadziałania sprzęgła zabezpieczającego należy natychmiast wyłączyć urządzenie! W przypadku zakleszczenia lub zahaczenia zamocowanego narzędzia, strumień sił przekazywanych do silnika jest ograniczony. Z uwagi na występowanie przy tym dużych sił urządzenie należy zawsze trzymać oburącz za przewidziane do tego celu uchwyty, przyjąć bezpieczną postawę i skoncentrować uwagę na pracy.

Sprzęgła zabezpieczającego S-automatic firmy Metabo nie wolno używać do ograniczenia momentu obrotowego.

Należy zachować szczególną ostrożność, gdy śruba wkręca się z oporem (wkręcanie do stali śrub z gwintem metrycznym lub gwintem calowym)! Łeb śruby może zostać zerwany, względnie mogą wystąpić duże wsteczne momenty obrotowe na uchwycie.

Redukcja zapylenia:

 **OSTRZEŻENIE** – Niektóre rodzaje pyłów, które powstają podczas szlifowania papierem ściernym, cięcia, szlifowania, wiercenia i innych prac, zawierają substancje chemiczne, o których wiadomo, że wywołują raka, wady wrodzone lub zaburzają zdolność rozrodczą. Takie chemikalia to na przykład:

- ołów z jastrychów na bazie ołowiu,
- pył mineralny z cegieł, cement i inne wyroby murarskie, oraz
- arsen i chrom zawarty w drewnie poddawany obróbce chemicznej.

Ryzyko narażenia jest uzależnione od częstotliwości wykonywania takich prac. Aby zmniejszyć zagrożenie ze strony substancji chemicznych: pracować w obszarze o dobrej wentylacji i stosować atestowane środki ochronne, np. maski przeciwpyłowe zaprojektowane do filtrowania cząstek mikroskopijnej wielkości.

Powyższe informacje odnoszą się również do pyłów powstających przy obróbce innych materiałów, np. niektórych rodzajów drewna (drewno dębowe lub bukowe), metali, azbestu. Inne znane schorzenia, to np. reakcje alergiczne i choroby układu oddechowego. Zapobiegać przedostawaniu się cząstek pyłu do organizmu.

Przestrzegać wytycznych dotyczących obrabianego materiału, pracowników, rodzaju i miejsca zastosowania oraz przepisów krajowych (np. przepisów BHP, utylizacji).

Eliminować szkodliwe cząstki z powietrza w miejscu ich emisji i zapobiegać ich odkładaniu się w otoczeniu.

Do prac specjalnych używać odpowiedniego osprzętu. Pozwoli to ograniczyć ilość cząstek przenikających w niekontrolowany sposób do otoczenia.

Używać odpowiedniej instalacji do odsysania pyłu.

W celu zminimalizowania zagrożenia pyłem:

- Nie kierować uwalnianych cząstek i strumienia powietrza wylotowego z maszyny w stronę samego siebie, w kierunku innych osób znajdujących się w pobliżu ani na osiadły pył.
- Używać systemów odpylenia i/lub oczyszczaczy powietrza.
- Zapewnić dobrą wentylację miejsca pracy oraz jego czystość dzięki stosowaniu wyciągu powietrza. Zarniatanie i nadmuch powodują wzbijanie pyłu.

Odzież ochronną odkurzać lub prać. Nie przedmuchiwać, nie trzepać, nie czyścić szczotką.

5. Przegląd

Patrz strona 2.

- 1 Uchwyt wiertarski z wiencem zębatym
- 2 Dodatkowy uchwyt
- 3 Przetłącznik kierunku obrotów
- 4 Przetłącznik
- 5 Uchwyt
- 6 Przycisk blokady (włączenie ciągłe)

6. Uruchomienie

 **Przed uruchomieniem urządzenia należy sprawdzić, czy podane na tabliczce znamionowej napięcie sieciowe i częstotliwość sieciowa zgodne są z napięciem sieciowym w miejscu korzystania z urządzenia.**

 **Na zasilaniu elektrycznym zainstalować wyłącznik różnicowoprądowy (RCD) o maks. prądzie wyzwalającym 30 mA.**

6.1 Montaż uchwytu dodatkowego

 **Ze względów bezpieczeństwa zawsze należy stosować dostarczony uchwyt dodatkowy.**

Otworzyć pierścień zaciskowy obracając uchwyt dodatkowy (2) w lewo. Nasunąć uchwyt dodatkowy na szyjkę mocującą urządzenia. Uchwyt dodatkowy tak daleko przesunąć do przodu, aby można było go obracać. Ponownie przesunąć do tyłu pod żądanym kątem i mocno dokręcić.

7. Użytkowanie**7.1 Włączanie i wyłączanie**

W celu włączenia urządzenia należy nacisnąć wyłącznik (4).

Prędkość obrotową można zmieniać poprzez naciśnięcie przycisku.

W celu trwałego włączenia można zablokować wyłącznik przy pomocy przycisku blokady wyłącznika (6). W celu wyłączenia należy ponownie nacisnąć wyłącznik.

 **Przy włączeniu w trybie ciągłym urządzenie pracuje w dalszym ciągu, nawet jeśli zostanie wyrwane z ręki. Dlatego urządzenie należy zawsze trzymać oburącz za przewidziane do tego uchwyty, przyjąć bezpieczną postawę i skoncentrować uwagę na wykonywanej pracy.**

7.2 Wybór kierunku obrotów

 **Przetłącznik kierunku obrotów (3) można przestawiać wyłącznie, gdy silnik jest wyłączony.**

Wybór kierunku obrotów:

R = Obrót w prawo

L = Obrót w lewo

0 = pozycja środkowa: włączone zabezpieczenie transportowe (blokada włączenia)

7.3 Wymiana narzędzia w uchwycie wiertarskim z wiencem zębatym (1)

Patrz ilustracje A, strona 2.

Zwalnianie uchwytu wiertarskiego: poluzować uchwyt wiertarski z wiencem zębatym za pomocą klucza do uchwytu wiertarskiego -1.

Mocowanie narzędzia: włożyć narzędzie -2- możliwie jak najgłębiej i za pomocą klucza do uchwytu wiertarskiego równomiernie dociągnąć we wszystkich 3 otworach -3-.

7.4 Uchwyt wiertarski z systemem szybko-wymiennym Quick (w BE 75 Quick)

Zdejmowanie: przesunąć pierścień blokady w przód (a) i zdjąć uchwyt wiertarski (1) ku przodowi (b).

Zakładanie: przesunąć pierścień blokady w przód i nałożyć uchwyt wiertarski (1) do oporu na wrzeciono wiertarki.

8. Usuwanie usterek

Jeśli nie można wcisnąć włącznika (4), należy sprawdzić, czy przełącznik kierunku obrotów (3) jest całkowicie ustawiony na pozycji R lub L.

9. Akcesoria

Należy stosować wyłącznie oryginalne akcesoria Metabo.

Należy stosować wyłącznie akcesoria, które spełniają wymagania i parametry wymienione w niniejszej instrukcji obsługi.

Akcesoria należy mocować bezpiecznie. Jeśli urządzenie pracuje w uchwycie, to należy je dobrze przymocować. Utrata kontroli nad urządzeniem może spowodować obrażenia ciała.

Pełny zestaw akcesoriów patrz www.metabo.com lub katalog główny.

10. Naprawa

 Wszelkie naprawy elektronarzędzi mogą być wykonywane wyłącznie przez wykwalifikowanych elektryków!

Uszkodzony przewód zasilający wolno wymienić wyłącznie na specjalny, oryginalny przewód zasilający metabo, dostępny w Serwisie Metabo.

W sprawie naprawy elektronarzędzia należy się zwrócić do przedstawicielstwa Metabo. Adresy są podane na stronie www.metabo.com.

Listę części zamiennych można pobrać pod adresem www.metabo.com.

11. Ochrona środowiska

Należy przestrzegać krajowych przepisów dotyczących usuwania i recyklingu zużytych urządzeń, opakowań i akcesoriów.

Materiały opakowaniowe utylizować zgodnie z ich oznakowaniem i wytycznymi obowiązującymi na terenie danej gminy. Więcej informacji można znaleźć w dziale Serwis na stronie www.metabo.com

 Dotyczy tylko państw UE: nie wolno wyrzucać elektronarzędzi razem z odpadami komunalnymi! Zgodnie z dyrektywą europejską 2012/19/EU dotyczącą zużytego sprzętu elektrycznego i elektronicznego oraz jej stosowaniem zgodnym z prawem państwowym, zużyte elektronarzędzia muszą być zbierane osobno i poddawane odzyskowi surowców wtórnych zgodnie z przepisami o ochronie środowiska.

12. Dane techniczne

Wyjaśnienia do informacji podanych na stronie 3. Zastrzegamy sobie prawo do zmian konstrukcyjnych.

P_1	= znamionowy pobór mocy
P_2	= moc wyjściowa
n_{1*}	= prędkość obrotowa na biegu jałowym
n_{2*}	= prędkość obrotowa pod obciążeniem
$\emptyset \max$	= maksymalna średnica wierconych otworów
b	= zakres mocowania uchwytu wiertarskiego
G	= gwint wrzeciona wiertarki
m	= ciężar
D	= średnica szyjki mocującej

Wartości pomiarów ustalone w oparciu o EN 62841.

 Urządzenie w klasie ochrony II

~ Prąd przemienny

Podane dane techniczne określone są w granicach tolerancji (odpowiednio do obowiązujących standardów).

* Energetyczne zakłócenia o wysokiej częstotliwości mogą wywoływać wahania prędkości obrotowej. Jednakże zmiany te zanikają z chwilą ustąpienia zakłócenia.

Wartości emisji

Wartości te umożliwiają oszacowanie emisji urządzenia elektrycznego i porównanie różnych urządzeń elektrycznych. W zależności od warunków użytkowania, stanu urządzenia elektrycznego lub narzędzi mocowanych rzeczywiste obciążenie może być większe lub mniejsze. Wartości te należy uwzględnić dla oszacowania przerw w pracy i faz mniejszego obciążenia. Ustalić na podstawie odpowiednio dopasowanych wartości szacunkowych środki ochronne dla użytkownika, np. środki organizacyjne.

Całkowita wartość wibracji (suma wektorowa trzech kierunków) ustalona zgodnie z EN 62841:

$a_{h,D}$ = wartość emisji wibracji (wiercenie w metalu)

$K_{h,D}$ = nieoznaczoność (wibracja)

Typowe poziomy ciśnienia akustycznego A:

L_{pA} = poziom ciśnienia akustycznego

L_{WA} = poziom mocy akustycznej

K_{pA}, K_{WA} = nieoznaczoność

 **Nosić ochroniacze słuchu!**

Πρωτότυπες οδηγίες λειτουργίας

1. Δήλωση πιστότητας

Δηλώνουμε με ίδια ευθύνη: Αυτά τα δράπανα, που αναγνωρίζονται μέσω τύπου και αριθμού σειράς *1), ανταποκρίνονται σε όλες τις σχετικές διατάξεις των οδηγιών *2) και των προτύπων *3). Τεχνικά έγγραφα στο *4) - βλέπε σελίδα 3.

2. Χρήση σύμφωνα με το σκοπό προορισμού

Το δράπανο είναι κατάλληλο για τρύπημα χωρίς κρούση σε μέταλλο, ξύλο, συνθετικό υλικό και παρόμοια υλικά. Επιπλέον το εργαλείο είναι κατάλληλο για σπειροτόμηση και για βίδωμα.

Για ζημιές που ενδέχεται να προκύψουν από τη μη ενδεδειγμένη χρήση του εργαλείου, την αποκλειστική ευθύνη φέρει ο χρήστης.

Θα πρέπει να ληφθούν υπόψη οι γενικά αναγνωρισμένοι κανονισμοί πρόληψης ατυχημάτων καθώς και οι συνημμένες υποδείξεις ασφαλείας.

3. Γενικές υποδείξεις ασφαλείας



Προσέξτε για τη δική σας προστασία καθώς και για την προστασία του ηλεκτρικού σας εργαλείου εκείνα τα σημεία του κειμένου, που χαρακτηρίζονται με αυτό το σύμβολο!



ΠΡΟΕΙΔΟΠΟΙΗΣΗ - Για τη μείωση του κινδύνου τραυματισμού διαβάστε τις οδηγίες λειτουργίας.



ΠΡΟΕΙΔΟΠΟΙΗΣΗ – Διαβάστε όλες τις υποδείξεις ασφαλείας, οδηγίες, εικονογραφήσεις και όλα τα τεχνικά στοιχεία, που συνοδεύουν αυτό το ηλεκτρικό εργαλείο. *Αμέλειες κατά την τήρηση των ακόλουθων υποδείξεων μπορεί να προκαλέσουν ηλεκτροπληξία, πυρκαγιά και/ή σοβαρούς τραυματισμούς.*

Φυλάξτε όλες τις υποδείξεις ασφαλείας και τις οδηγίες για το μέλλον.

Παραχωρήστε σε άλλους το ηλεκτρικό σας εργαλείο μόνο μαζί με αυτά τα έγγραφα.

4. Ειδικές υποδείξεις ασφαλείας

Χρησιμοποιείτε την πρόσθετη χειρολαβή που συνοδεύει το εργαλείο. Η απώλεια του ελέγχου μπορεί να οδηγήσει σε τραυματισμούς.

Όταν εκτελείτε εργασίες, στις οποίες το εργαλείο ή οι βίδες μπορεί να συναντήσουν καλυμμένους ηλεκτρικούς αγωγούς ή το δικό τους ηλεκτρικό καλώδιο, κρατάτε το ηλεκτρικό εργαλείο μόνο από τις μωμωμένες επιφάνειες λαβής. Η επαφή με έναν ηλεκτροφόρο αγωγό μπορεί να θέσει, επίσης, τα

μεταλλικά μέρη του εργαλείου υπό τάση και να προκαλέσει ηλεκτροπληξία.

Υποδείξεις ασφαλείας κατά τη χρήση τρυπανιού μεγάλου μήκους:

α) **Μην εργάζεστε με υψηλότερο αριθμό στροφών από τον αριθμό στροφών που επιτρέπεται για το τρυπάνι.** Με υψηλότερους αριθμούς στροφών μπορεί να λυγίσει ελαφρώς το τρυπάνι, αν περιστρέφεται χωρίς να εφάπτεται του τεμαχίου επεξεργασίας, με αποτέλεσμα τραυματισμούς.

β) **Ξεκινάτε τη διαδικασία τρυπήματος πάντα με χαμηλό αριθμό στροφών και εφόσον το τρυπάνι έρχεται σε επαφή με το τεμάχιο επεξεργασίας.** Με υψηλότερους αριθμούς στροφών μπορεί να λυγίσει ελαφρώς το τρυπάνι, αν περιστρέφεται χωρίς να εφάπτεται του τεμαχίου επεξεργασίας, με αποτέλεσμα τραυματισμούς.

γ) **Μην εξασκείτε υπερβολική πίεση και μόνο στην κατά μήκος διεύθυνση στο τρυπάνι.** Τα τρυπάνια μπορεί να λυγίσουν και να σπάσουν ή να οδηγήσουν σε απώλεια του ελέγχου και να προκαλέσουν τραυματισμούς.

Προτού πραγματοποιήσετε μία οποιαδήποτε ρύθμιση ή συντήρηση, τραβήξτε το φως από την πρίζα.

Αποφύγετε το ακούσιο ξεκίνημα: Απασφαλίζετε πάντοτε το διακόπτη, όταν απομακρύνετε το φως από την πρίζα του ρεύματος ή όταν παρυσιαστεί μια διακοπή ρεύματος.

Βεβαιωθείτε, ότι στη θέση που πρόκειται να εργαστείτε, **δε βρίσκονται καλώδια ρεύματος, σωληνές νερού ή αερίου** (π.χ. με τη βοήθεια ενός ανιχνευτή μετάλλων).

Τα μικρά επεξεργαζόμενα κομμάτια πρέπει να ασφαλιζονται έτσι, ώστε να μην μπορούν κατά το τρύπημα να παρασυρθούν από το τρυπάνι (π.χ. με σφίξιμο σε μια μέγερη ή με στερέωση πάνω στον πάγκο εργασίας με νταβίδια/σφιγκτήρες). Μην πιάνετε το περιστρεφόμενο εξάρτημα! Απομακρύνετε τα γρέζια και τα άλλα απόβλητα μόνον με ακινητοποιημένο το εργαλείο.

Συμπλέκτης ασφαλείας Metabo S-automatic. Σε περίπτωση ενεργοποίησης του συμπλέκτη ασφαλείας απενεργοποιήστε αμέσως το εργαλείο! Όταν το εξάρτημα σφίξει ή μαγκώσει, περιορίζεται η ροή της δύναμης προς τον κινητήρα. Λόγω των υψηλών δυνάμεων που εμφανίζονται σε αυτή την περίπτωση πρέπει να κρατάτε το εργαλείο πάντοτε καλά με τα δύο χέρια από τις προβλεπόμενες χειρολαβές, να στέκεστε σταθερά και να εργάζεστε συγκεντρωμένοι.

Ο συμπλέκτης ασφαλείας S-automatic της Metabo δεν επιτρέπεται να χρησιμοποιείται ως περιορισμός ροπής στρέψης.

Προσοχή στο σκληρό βίδωμα (βίδωμα βιδών με μετρικό σπειρώμα ή σπειρώμα ίντσας σε χάλυβα)! Μπορεί να κοπεί η κεφαλή της βίδας ή μπορούν να εμφανιστούν υψηλές ροπές αντίδρασης στη χειρολαβή.

Μείωση επιβάρυνσης από σκόνη:

⚠️ ΠΡΟΕΙΔΟΠΟΙΗΣΗ - Ορισμένα είδη σκόνης που παράγονται κατά τη λείανση με γυαλόχαρτο, κατά το πρίόνισμα, τρύχισμα, τρύπημα και με άλλες εργασίες, περιέχουν χημικές ουσίες, οι οποίες είναι γνωστό, ότι μπορεί να προξενήσουν καρκίνο, γενετικές ανωμαλίες ή άλλες βλάβες της αναπαραγωγής. Μερικά παραδείγματα αυτών των χημικών ουσιών είναι:

- Μόλυβδος από μολυβδόχα επιχρίσματα,
- ορυκτή σκόνη από δομικούς λίθους, τσιμέντο και άλλα υλικά τοιχοποιίας και
- αρσενικό και χρώμιο από χημικά επεξεργασμένο ξύλο.

Ο κίνδυνος που διατρέχετε από αυτήν την επιβάρυνση, εξαρτάται από το πόσο συχνά εκτελείτε αυτήν την εργασία. Για να μειώσετε την επιβάρυνση από αυτές τις χημικές ουσίες: Εργάζεστε σε έναν καλά αεριζόμενο χώρο φορώντας έναν εγκεκριμένο εξοπλισμό προστασίας, όπως π.χ. μάσκες προστασίας από τη σκόνη, οι οποίες είναι κατασκευασμένες έτσι, ώστε να φιλτράρουν τα μικροσκοπικά μικρά σωματίδια.

Αυτό ισχύει επίσης και για είδη σκόνης άλλων υλικών, όπως π.χ. ορισμένα είδη ξυλίας (όπως σκόνη δρυός ή οξιάς), μέταλλα, αμιάντος. Άλλες γνωστές ασθένειες είναι π.χ. αλλεργικές αντιδράσεις, νοσήματα του αναπνευστικού συστήματος. Μην αφήνετε την σκόνη να εισχωρήσει στο σώμα.

Προσέξτε τις οδηγίες που ισχύουν για το υλικό, το προσωπικό, την περίπτωση εφαρμογής και το σημείο χρήσης και τους εθνικούς κανονισμούς (π.χ. κανονισμοί εργασιακής ασφάλειας, απόρριψη).

Συλλέξτε τα σωματίδια που προκύπτουν στο σημείο της δημιουργίας τους, αποφύγετε τις συσσωρεύσεις στον περιβάλλοντα χώρο.

Χρησιμοποιείτε κατάλληλο για ειδικές εργασίες πρόσθετο εξοπλισμό. Έτσι φθάνουν λιγότερα σωματίδια ανεξέλεγκτα στο περιβάλλον.

Χρησιμοποιείτε ένα κατάλληλο σύστημα αναρρόφησης σκόνης.

Μειώστε την επιβάρυνση από τη σκόνη με τους εξής τρόπους:

- στρέφοντας τα εξερχόμενα σωματίδια και τη σκόνη απερίων του εργαλείου όχι πάνω σας ή προς άτομα που βρίσκονται κοντά σας ή πάνω σε συσσωρευμένη σκόνη,
- χρησιμοποιώντας μία εγκατάσταση αναρρόφησης και/ή μία συσκευή καθαρισμού του αέρα,
- αεριζοντας καλά τον χώρο εργασίας και διατηρώντας τον καθαρό αναρροφώντας τους ρύπους. Το σκούπισμα ή το ξεφύσημα στροβιλίζει τη σκόνη.

Αναρροφάτε ή πλένετε την ενδυμασία προστασίας. Μην ξεφυσάτε, χτυπάτε ή καθαρίζετε με βούρτσες.

5. Επισκόπηση

Βλέπε σελίδα 2.

- 1 Γραναζωτό ποσκ
- 2 Πρόσθετη χειρολαβή
- 3 Διακόπτης αλλαγής της κατεύθυνσης περιστροφής
- 4 Πληκτροδιακόπτης
- 5 Χειρολαβή
- 6 Κουμπί σταθεροποίησης (συνεχής λειτουργία)

6. Θέση σε λειτουργία

⚠️ Πριν τη θέση σε λειτουργία ελέγξτε, εάν η τάση και η συχνότητα που αναφέρονται στην πινακίδα τύπου ταυτίζονται με τα στοιχεία του ηλεκτρικού σας δικτύου.

⚠️ Συνδέστε πάντα προηγουμένως ένα ρελέ διαρροής FI (RCD) με μέγ. ρεύμα ενεργοποίησης 30 mA.

6.1 Συναρμολόγηση της πρόσθετης χειρολαβής

⚠️ Για λόγους ασφαλείας χρησιμοποιείτε πάντοτε τη συνημμένη πρόσθετη χειρολαβή.

Ανοίξτε το δακτύλιο σύσφιξης, περιστρέφοντας αριστερά την πρόσθετη χειρολαβή (2). Περάστε την πρόσθετη χειρολαβή πάνω στο λαϊμό σύσφιξης του εργαλείου. Σπρώξτε την πρόσθετη χειρολαβή προς τα εμπρός τόσο, ώστε να μπορεί να περιστρέφεται. Τραβήξτε την πρόσθετη χειρολαβή ξανά πίσω στην επιθυμητή γωνία και σφίξτε τη δυνατά.

7. Χρήση**7.1 Ενεργοποίηση/Απενεργοποίηση**

(4) Για την ενεργοποίηση του εργαλείου πατήστε τον πληκτροδιακόπτη.

Ο αριθμός των στροφών μπορεί να αλλάξει, πατώντας τον πληκτροδιακόπτη.

Για συνεχή λειτουργία μπορεί να ασφαλιστεί ο πληκτροδιακόπτης με το κουμπί σταθεροποίησης. (6) Για την απενεργοποίηση της συνεχούς λειτουργίας, πατήστε ξανά τον πληκτροδιακόπτη.

⚠️ Σε περίπτωση συνεχούς λειτουργίας το εργαλείο εξακολουθεί να λειτουργεί, όταν σας ξεφύγει από το χέρι. Γι' αυτό να κρατάτε το εργαλείο πάντοτε καλά με τα δύο χέρια από τις προβλεπόμενες χειρολαβές, να στέκεστε σταθερά και να εργάζεστε συγκεντρωμένοι.

7.2 Επιλογή κατεύθυνσης περιστροφής

⚠️ Ο χειρισμός του διακόπτη αλλαγής της φοράς περιστροφής (3) επιτρέπεται μόνο με ακινητοποιημένο τον κινητήρα.

Επιλογή φοράς περιστροφής:

R = Δεξιόστροφα

el ΕΛΛΗΝΙΚΑ

- L = Αριστερόστροφα
0 = Μεσαία θέση: Ασφάλεια μεταφοράς (κλείδωμα της λειτουργίας) ρυθμισμένη

7.3 Αλλαγή εξαρτήματος με γριναζωτό τσοκ (1)

Βλέπε εικόνες Α, σελίδα 2.

Άνοιγμα του τσοκ: Ανοίξτε το γριναζωτό τσοκ με το τσοκόκλειδο -1-.

Σφίξιμο του εξαρτήματος: Τοποθετήστε το εξάρτημα -2- όσο το δυνατόν πιο βαθιά και σφίξτε το με το τσοκόκλειδο ομοίμορφα και στις 3 τρυπές -3-.

7.4 Τσοκ με σύστημα ταχείας αλλαγής Quick (στο BE 75 Quick)

Αφαίρεση: Σπρώξτε το δακτύλιο ασφάλισης προς τα εμπρός (a) και αφαιρέστε το τσοκ (1) προς τα εμπρός (b).

Τοποθέτηση: Σπρώξτε το δακτύλιο ασφάλισης προς τα εμπρός και περάστε το τσοκ (1) μέχρι τέρμα πάνω στον άξονα του δράπανου.

8. Άρση βλαβών

Εάν ο ηλεκτροδιακόπτης (4) δεν μπορεί να πατηθεί, ελέγξτε, αν ο διακόπτης αλλαγής της κατεύθυνσης περιστροφής (3) βρίσκεται εντελώς στη θέση R (δεξιά) ή L (αριστερά).

9. Εξαρτήματα

Χρησιμοποιείτε μόνο γνήσια εξαρτήματα της Metabo.

Χρησιμοποιείτε μόνο εξαρτήματα, τα οποία πληρούν τις απαιτήσεις και τα χαρακτηριστικά στοιχεία που αναφέρονται σε αυτές τις οδηγίες λειτουργίας.

Τοποθετείτε το εξάρτημα με ασφάλεια. Όταν χρησιμοποιείται το εργαλείο σε ένα στήριγμα: Στερεώστε με ασφάλεια το εργαλείο. Η απώλεια του ελέγχου μπορεί να οδηγήσει σε τραυματισμούς.

Πλήρες πρόγραμμα εξαρτημάτων, βλέπε www.metabo.com ή στον κύριο κατάλογο.

10. Επισκευή

 Οι επισκευές των ηλεκτρικών εργαλείων επιτρέπεται να διενεργούνται μόνον από ηλεκτροτεχνίτες!

Αν υποστεί βλάβη το καλώδιο σύνδεσης στο δίκτυο του ρεύματος, πρέπει να το αντικαταστήσετε με ένα γνήσιο καλώδιο σύνδεσης της metabo, που μπορείτε να προμηθευτείτε από το τμήμα εξυπηρέτησης πελατών της Metabo.

Με ηλεκτρικά εργαλεία Metabo που έχουν ανάγκη επισκευής, απευθυνθείτε παρακαλώ στην αντίστοιχη αντιπροσωπία της Metabo. Διευθυνσεις βλέπε www.metabo.com.

Τους καταλόγους ανταλλακτικών μπορείτε να τους κατεβάσετε στη διεύθυνση www.metabo.com.

11. Προστασία περιβάλλοντος

Τηρείτε τους εθνικούς κανονισμούς για την απόσυρση σύμφωνα με τους κανόνες προστασίας του περιβάλλοντος και για την ανακύκλωση των άχρηστων εργαλείων, συσκευασιών και εξαρτημάτων.

Τα υλικά συσκευασίας πρέπει να απορρίπτονται σύμφωνα με τη σήμανσή τους σύμφωνα με τις κοινοτικές οδηγίες. Περαιτέρω υποδείξεις θα βρείτε στην ηλεκτρονική διεύθυνση www.metabo.com στην περιοχή Service.



Μόνο για τις χώρες της ΕΕ: Μην πετάτε τα ηλεκτρικά εργαλεία στα οικιακά απορρίμματα! Σύμφωνα με την Ευρωπαϊκή Οδηγία 2012/19/EU περί ηλεκτρικών και ηλεκτρονικών συσκευών και την ενσωμάτωσή της στο εθνικό δίκαιο, τα ηλεκτρικά εργαλεία πρέπει να συλλέγονται ξεχωριστά και να επιστρέφονται για ανακύκλωση με τρόπο φιλικό προς το περιβάλλον.

12. Τεχνικά στοιχεία

Διευκρινίσεις σχετικά με τα στοιχεία στη σελίδα 3. Διατηρούμε το δικαίωμα για αλλαγές, που εξυπηρετούν την τεχνική πρόοδο.

P_1	= Ονομαστική ισχύς
P_2	= Αποδιδόμενη ισχύς
n_1^*	= Αριθμός στροφών χωρίς φορτίο
n_2^*	= Αριθμός στροφών με φορτίο
σ_{max}	= Μέγιστη διάμετρος τρυπήματος
b	= Άνοιγμα τσοκ
G	= Σπειρώμα άξονα του δράπανου
m	= Βάρος
D	= Διάμετρος λαϊμού σύσφιγξης

Οι τιμές μετρήθηκαν σύμφωνα με το πρότυπο EN 62841.

 Εργαλείο της κατηγορίας βαθμού προστασίας II

~ Εναλλασσόμενο ρεύμα

Τα αναφερόμενα τεχνικά στοιχεία εννοούνται με ανοχές (σύμφωνα με τις εκάστοτε ισχύουσες τεχνικές προδιαγραφές).

* Οι παρεμβολές υψηλής ενέργειας και υψηλής συχνότητας μπορούν να προκαλέσουν διακυμάνσεις του αριθμού των στροφών. Αυτές εξαφανίζονται ξανά, μόλις σταματήσουν οι παρεμβολές.



Τιμές εκπομπής

Αυτές οι τιμές καθιστούν δυνατή την εκτίμηση των εκπομπών του ηλεκτρικού εργαλείου και τη σύγκριση διαφόρων ηλεκτρικών εργαλείων. Ανάλογα με τις συνθήκες εργασίας, την κατάσταση του ηλεκτρικού εργαλείου ή των εξαρτημάτων εργασίας μπορεί το πραγματικό φορτίο να είναι υψηλότερο ή χαμηλότερο. Για την εκτίμηση λάβετε υπόψη τα διαλείμματα εργασίας και τις φάσεις μικρού φορτίου. Με βάση τις αντίστοιχες προσαρμοσμένες τιμές εκτίμησης καθο-

ρίστε μέτρα προστασίας για το χρήστη, π.χ. οργανωτικά μέτρα.

Συνολική τιμή κραδασμών (διανυσματικό άθροισμα τριών κατευθύνσεων) υπολογισμένη σύμφωνα με το πρότυπο EN 62841:

$a_{h,D}$ = Τιμή εκπομπής κραδασμών (τρύπημα σε μέταλλο)

$K_{h,D}$ = Ανασφάλεια (ταλάντωση)

Τυπικές ηχητικές στάθμες, αξιολόγηση A:

L_{pA} = Στάθμη ηχητικής πίεσης

L_{WA} = Στάθμη ηχητικής ισχύος

K_{pA}, K_{WA} = Ανασφάλεια



Χρησιμοποιείτε προστασία ακοής (ωτασπίδες)!

Eredeti használati utasítás

1. Megfelelőségi nyilatkozat

Kizárólagos felelősségünk tudatában kijelentjük: Ezek a fűrőgépek – típus és sorozatszám alapján történő azonosítással *1) – megfelelnek az irányelvek *2) és szabványok *3) összes idevonatkozó rendelkezéseinek. A Műszaki dokumentációt *4) - lásd a 3. oldalon.

2. Rendeltetészerű használat

A fűrőgép alkalmas fém, fa, műanyag és hasonló anyagok ütés nélküli fűrésására. Ezen túlmenően a gép menetvágásra és csavarbehajtásra is alkalmas.

A nem rendeltetészerű használatból eredő mindennemű kárért a felelősség kizárólag a felhasználót terheli.

Feltétlenül tartsa be az általánosan elfogadott balesetvédelmi szabályokat, valamint a mellékelt biztonsági tudnivalókat.

3. Általános biztonsági tudnivalók



Saját testi épsége és elektromos kéziszerszáma védelme érdekében tartsa be az ezzel a szimbólummal jelölt szövegrészekben foglaltakat!



FIGYELMEZTETÉS – A sérülésveszély csökkentése érdekében olvassa át a használati utasítást.



FIGYELMEZTETÉS – **Olvassa el az ehhez a kéziszerszámmal mellékelt összes biztonsági figyelmeztetést, előírást, illusztrációt és specifikációt. Az alábbiakban felsorolt előírások betartásának elmulasztása áramütésekhez, tűzhoz és/vagy súlyos testi sérülésekhez vezethet.**

Őrizze meg a jövőbeli használatra is valamennyi biztonsági előírást és utasítást. Csak ezekkel a dokumentumokkal együtt adja tovább másnak az elektromos kéziszerszámot.

4. Különleges biztonsági tudnivalók

Használja a géppel szállított kiegészítő fogantyút. A gép fölötti uralom elvesztése sérüléshez vezethet.

Tartsa az elektromos kéziszerszámot a szigetelt markolati felületénél fogva, ha olyan munkákat végezne, amelyeknél a betétszerszám vagy a csavarok rejtett áramvezetékekhez, vagy a saját hálózati tápvezetékekhez érhetnek. A feszültség alatt álló vezetékek érintése a gép fém részeit is feszültség alá helyezheti, és ez elektromos áramütést okozhat.

Biztonsági utasítások a hosszú fűrők használatakor:

- Semmi esetre se dolgozzon a fűrőnál megengedett legnagyobb fordulatszámmal nagyobb fordulatszámmal.** Nagyobb fordulatszám esetén a fűrő könnyen elhajolhat, ha a munkadarabbal való érintkezés nélkül szabadon foroghat, és ez sérülésekhez vezethet.
- A fűrészt mindig alacsonyabb fordulatszámmal kezdje, miközben a fűrő már hozzáért a munkadarabhoz.** Nagyobb fordulatszám esetén a fűrő könnyen elhajolhat, ha a munkadarabbal való érintkezés nélkül szabadon foroghat, és ez sérülésekhez vezethet.
- Ne gyakoroljon túlzott nyomást és azt is csak a fűrő hosszában.** A fűrő elhajolhat és így eltörhet, vagy kontrollvesztéshez és ezzel sérüléshez vezethet.

Húzza ki a dugót a csatlakozóaljzatból, mielőtt egy beállítást vagy karbantartást elvégez.

Kerülje el a véletlenszerű indítást: mindig oldja ki a kapcsolót, ha a dugót kihúzza a csatlakozóaljzatból, vagy ha áramszünet lép fel.

Győződjön meg arról (pl. fémdetektor segítségével), hogy a megmunkálandó felületben **nincsen áram-, víz- vagy gázvezeték.**

A kisebb munkadarabokat úgy kell rögzíteni, hogy fűrés közben a fűrő ne vihesse magával (pl. sataba fogni, vagy a munkapadon csavaroszorítóval rögzíteni).

Ne érjen hozzá a forgásban lévő szerszámhoz! A forgácsot és hasonlókat csak a gép nyugalmi helyzetében távolítsa el.

Metabo S-automatic biztonsági tengelykapcsoló. Azonnal kapcsolja ki a gépet, ha működésbe lépne a biztonsági tengelykapcsoló! Ha az alkalmazott betétszerszám szorul vagy megakad, ez korlátozza a motor felé irányuló erő átvitelét. A működés során fellépő nagy erők miatt a gépre felszerelt fogantyúkat mindkét kézzel erősen meg kell tartani, stabil állást elfoglalva és a munkára koncentráltan kell dolgozni.

A Metabo S-automatic biztonsági tengelykapcsoló a forgatónyomaték korlátozására nem használható.

Járjon el óvatosan kemény csavarozási eseténél (metrikus vagy hüvelykmenetű csavarok acélba való becsavarása eseténél)! Leszakadhat a csavarfej, vagy túl nagy visszacsavarási nyomaték keletkezhet a fogantyún.

A porterhelés csökkentése:



VIGYÁZAT - Néhány porfajta, amely csiszolópapírral való csiszolás, fűrészelés, csiszolás, fűrés és egyéb munkavégzés során keletkezik, olyan vegyszereket tartalmaz, amelyeknél ismeretes, hogy az rákkeltő, születési hibákat, vagy egyéb reprodukciós károkat okozhatnak. Ezen vegyszerekre vonatkozó néhány példa:
- ólom ólomtartalmú festékretegekből,
- ásványi por téglákból, cement és egyéb falazó nyersanyagokból, és

- arzén, valamint króm vegyszerrel kezelt fa esetén. Ezen termelésekben rejlik veszély változó annak függvényében, milyen gyakran végez ilyen munkákat. Annak érdekében, hogy csökkenteni lehessen ezen vegyszerek okozta terhelést: dolgozzon mindig jól szellőztetett területen és megfelelő engedélyezett védőfelszereléssel, mint pl. olyan porvédő álarccal, amelyet kifejezetten a mikroszkopikusan kis részecskék kiszűrésére fejlesztettek ki.

Ez vonatkozik egyéb nyersanyagok által keletkezett porra, mint pl. néhány fafajta (pl. tölgy- vagy bükkfaporra), fém, azbeszt esetén. További ismert betegségek pl. allergiás reakciók, légúti megbetegedések. Figyeljen arra, hogy ne kerüljön a testébe por.

Vegye figyelembe az anyagra, a személyzetre, a felhasználásra és a felhasználás helyére vonatkozó érvényes irányelveket (pl. munkavédelmi előírásokat, hulladéktárolást).

Fogja fel a keletkező részecskéket, kerülje a környezetbe való lerakódást.

Használjon speciális munkavégzésre alkalmas tartozékokat. Ezzel kevesebb részecske jut ellenőrizetlenül a környezetbe.

Használjon megfelelő porszívó berendezést.

Csökkentse a porleterhelést a következők szerint:

- ne irányítsa magára, a közelben tartózkodó személyekre vagy a lerakódott porra a kiáramló részecskéket és a gépből kiáramló levegőt,
 - használjon elszívó berendezést és/vagy légtisztító berendezést,
 - szellőztesse megfelelően a munkavégzés területét és tartsa azt porszívózással tisztán.
- Seprés vagy lefűjás felkavarja a port.

Szívja le vagy mossa ki a védőruházatot. Ne fújja azt le, ne porolja ki vagy ne fejelje le.

5. Áttekintés

Lásd a 2. oldalt.

- 1 Fogaskoszorús fúrótokmány
- 2 Kiegészítő fogantyú
- 3 Forgásirány-átkapcsoló
- 4 Nyomókapcsoló
- 5 Markolat
- 6 Rögzítógomb (folyamatos működés)

6. Üzembe helyezés

 **Az üzembe helyezés előtt ellenőrizze, hogy a típus táblán megadott hálózati feszültség és frekvencia megfelel-e a használt hálózat adatainak.**

 **Kapcsoljon elé mindig egy max. 30 mA kiváltó árammal ellátott FI-védőkapcsolót (RCD).**

6.1 Kiegészítő fogantyú szerelése

 **Biztonsági okokból mindig használja a géppel szállított kiegészítő fogantyút.**

A kiegészítő fogantyú (2) balra forgatásával nyissa ki a szorítógyűrűt. Helyezze fel a kiegészítő fogantyút a gép rögzítőnyakára. Tolja előre annyira a kiegészítő fogantyút, hogy az elfordítható legyen. A kívánt szöveget elérve húzza vissza és szorítsa meg erősen.

7. Használat

7.1 Be/kikapcsolás

A készülék bekapcsolásához nyomja meg a nyomókapcsolót (4).

A fordulatszámot a nyomókapcsoló megnyomásával módosíthatja.

A folyamatos működéshez a nyomókapcsoló a rögzítógombbal (6) reteszeltető. A kikapcsoláshoz nyomja meg ismét a nyomókapcsolót.

 **Tartós bekapcsolás esetén a gép akkor is tovább működik, ha már kicsavarodott a kezéből. Ezért a készülékre felszerelt fogantyúkat mindkét kézzel erősen meg kell tartani, stabil állást elfoglalva, a munkára koncentráltan kell dolgozni.**

7.2 A forgásirány kiválasztása

 **A forgásirány-kapcsolót (3) csak álló motor esetében állítsa.**

Forgásirány választás

R = jobbra forgás

L = balra forgás

0 = középállás: a szállítási biztosító (bekapcsolásgátló) bekapcsolva

7.3 Szerszámcsere, fogaskoszorús fúrótokmány (1)

Lásd az (A) ábrát a 2. oldalon.

A fúrótokmány nyitása: nyissa a tokmánykulccsal a fogaskoszorús fúrótokmányt -1-.

A betétszerszám rögzítése: A lehető legmélyebbre helyezze be a betétszerszámot -2- és szorítsa meg egyenletesen a tokmánykulccsal mindhárom furatban -3-.

7.4 Fúrótokmány Quick gyorscsereelő rendszerrel (a BE 75 Quick modell esetében)

Leszerelés: tolja előre a reteszelőgyűrűt (a) és húzza le előre (b) a fúrótokmányt (1).

Felszerelés: tolja előre a reteszelőgyűrűt és tolja fel ütközésig a fúrótokmányt (1) a fúró tengelyre.

8. Hibaelhárítás

Ha nem lehetne lenyomni a nyomókapcsolót (4), ellenőrizze, hogy pontosan az R vagy L helyzetben áll-e a forgásirány-átkapcsoló (3).

9. Tartozékok

Csak eredeti Metabo tartozékokat használjon.

Csak olyan tartozékokat használjon, amelyek megfelelnek az ebben a használati utasításban megadott követelményeknek és adatoknak.

A tartozékokat biztonságosan helyezze fel. Ha a gépet valamilyen tartóban üzemelteti: rögzítse biztonságosan a gépet. A gép fölötti uralom elvesztése sérüléshez vezethet.

A teljes tartozékpogramhoz lásd a www.metabo.com honlapot vagy a főkatalógust.

10. Javítás

 Elektromos kéziszerszámot csak elektromos szakember javíthat!

A meghibásodott hálózati vezetékét csak speciális, a Metabo eredeti hálózati csatlakozó vezetékére lehet cserélni, amely a Metabo Szervizen keresztül szerezhető be.

A javításra szoruló Metabo elektromos kéziszerszámokkal forduljon Metabo szakkereskedőjéhez. A címeiket a www.metabo.com oldalon találja.

A pótalkatrészek listája letölthető a www.metabo.com oldalról.

11. Környezetvédelem

A régi gépek, csomagolások és tartozékok környezetbarát ártalmatlanításával és újrahasznosításával kapcsolatban tartsa be a helyi előírásokat.

A csomagolóanyagokat a jelölésük alapján a helyi irányelveknek megfelelően kell a hulladékeltávolításba vinni. További információkat a www.metabo.com honlapon találhat a Szerviz menüpontban.

 Csak EU-tagországok esetében: elektromos kéziszerszámot soha ne dobjon háztartási hulladék közé! Az elektromos és elektronikus berendezések hulladékairól szóló 2012/19/EU irányelv és annak nemzeti jogi átvétele értelmében a használt elektromos kéziszerszámokat szelektíven kell gyűjteni, és lehetővé kell tenni azok környezetkímélő újrahasznosítását.

12. Műszaki adatok

Az adatok értelmezését lásd a 3. oldalon.

A változtatás jogát a műszaki fejlesztés érdekében fenntartjuk.

P_1 = névleges teljesítményfelvétel
 P_2 = leadott teljesítmény
 n_1^* = üresjárat fordulatszám
 n_1 = terhelt fordulatszám
 $\varnothing \text{ max}$ = maximális furatátmérő
 b = tokmány-befogótartomány
 G = fúró tengelymenet
 m = súly
 D = befogónyak átmérője

A mérési eredményeket az EN 62841 szabvány szerint határoztuk meg.

II. védettségű osztályú gép

~ Váltóáram

A fenti adatoknak tűrése van (a mindenkor érvényben levő szabványoknak megfelelően).

* A nagy energiasűrűségű magasfrekvenciás zavarok fordulatszám-ingadozásokat okozhatnak.

Ez azonban megszűnik, mielőtt a zavar is lecsillapodott.



Kibocsátási értékek

Ezek az értékek lehetővé teszik az elektromos szerszám kibocsátási értékeinek meghatározását, illetve különböző elektromos szerszámok összehasonlítását. Az alkalmazási feltételektől, az elektromos szerszám állapotától vagy a használt betétszerszámoktól függően a tényleges környezeti terhelés nagyobb vagy kisebb is lehet. A becsléshez vegye figyelembe a munkaszüneteket és az alacsonyabb környezeti terheléssel járó fázisokat is. A megfelelően alkalmazott becslt értékek alapján írjon elő védőintézkedéseket a felhasználó számára, illetve hozzon szervezési intézkedéseket.

Eredő rezgés (a három különböző irányú rezgés vektoriális összege) meghatározása az EN 62841 szabvány szerint:

$a_{h,D}$ = rezgés kibocsátási érték (fúrás fémbe)

$K_{h,D}$ = Bizonytalanság (rezgés)

Jellemző A-osztályú zajszint:

L_{pA} = hangnyomásszint

L_{WA} = hangteljesítményszint

K_{pA} , K_{WA} = bizonytalanság



Viseljen hallásvédő eszközt!

Оригинальное руководство по эксплуатации

1. Декларация соответствия

Настоящим мы заявляем со всей ответственностью: данная дрель с идентификацией по типу и серийному номеру *1) отвечает всем действующим положениям директив *2) и норм *3). Техническую документацию для *4) - см. на стр. 3.

2. Использование по назначению

Дрель предназначена для безударного сверления металла, древесины, пластмассы и других подобных материалов. Этот электроинструмент также подходит для нарезания резьбы и завинчивания шурупов.

За ущерб, возникший в результате использования не по назначению, ответственность несет только пользователь.

Необходимо соблюдать общепринятые правила техники безопасности, а также указания, прилагаемые к данному руководству.

3. Общие указания по технике безопасности



Для вашей собственной безопасности и защиты электроинструмента от повреждений соблюдайте указания, отмеченные данным символом!



ПРЕДУПРЕЖДЕНИЕ! В целях снижения риска травмирования прочтите руководство по эксплуатации.



ПРЕДУПРЕЖДЕНИЕ – Прочитайте все указания по технике безопасности, инструкции, иллюстрации и спецификации, предоставленные вместе с настоящим электроинструментом. Несоблюдение каких-либо из указанных ниже инструкций может стать причиной поражения электрическим током, пожара и/или тяжелых травм.

Сохраняйте эти инструкции и указания для будущего использования.

Передавайте электроинструмент следующему владельцу только вместе с этими документами.

4. Специальные указания по технике безопасности

Эксплуатируйте инструмент с **дополнительной рукояткой, входящей в комплект поставки**. Потеря контроля над инструментом может привести к травмированию.

При выполнении работ вблизи скрытой электропроводки или соединительного кабеля самого прибора держите электроинструмент или шурупы только за изолированные поверхности. При контакте с находящимися под напряжением проводами

возможна передача напряжения на металлические части инструмента и удар электрическим током.

Указания по технике безопасности при использовании длинного сверла:

a) Ни в коем случае нельзя работать при частоте вращения больше максимально допустимой частоты вращения для данной дрели. При большой частоте вращения сверло может легко изогнуться, если оно может свободно вращаться без контакта с заготовкой, что может привести к травмам.

b) Начинать процесс сверления следует всегда при низкой частоте вращения и при контакте сверла с заготовкой. При большой частоте вращения сверло может легко изогнуться, если оно может свободно вращаться без контакта с заготовкой, что может привести к травмам.

с) Давление на дрель не должно быть чрезмерно большим, направление действия давления — только вдоль сверла. Сверла могут изогнуться и сломаться либо вследствие потери контроля могут стать причиной травм.

Перед выполнением каких-либо работ по регулировке или техническому обслуживанию инструмента вынимайте вилку сетевого кабеля из розетки.

Не допускайте непреднамеренного пуска: всегда снимайте блокировку с выключателя, если вилка была вынута из розетки или если произошёл сбой в подаче тока.

Убедитесь (например, с помощью металлоискателя), что в том месте, где будут производиться работы, **не проходят линии электро-, водо- и газоснабжения.**

Обрабатываемые детали небольшого размера должны быть зафиксированы (например, зажаты в тисках или закреплены на рабочем столе с помощью струбцин) таким образом, чтобы при сверлении они не были захвачены сверлом.

Не прикасайтесь к вращающемуся инструменту! Удаляйте опилки и тому подобное только после полной остановки инструмента.

Предохранительная муфта Metabo S-automatic. При срабатывании предохранительной муфты сразу же отключите инструмент! В случае заклинивания или заедания инструмента двигатель останавливается. Тем не менее, в связи с возможным возникновением отдачи при работе всегда держите инструмент двумя руками за рукоятки, принимайте более устойчивое положение и будьте внимательны при выполнении работы.

Не используйте предохранительную муфту Metabo S-automatic для ограничения крутящего момента.

Соблюдайте осторожность при сложном завинчивании (завинчивание шурупов с метрической или дюймовой резьбой в сталь)! Головка шурупа может быть сорвана или на рукоятке

может возникнуть высокий реактивный крутящий момент.

Снижение пылевой нагрузки:

⚠ ПРЕДУПРЕЖДЕНИЕ — пыль, образовавшаяся в результате шлифовки наждачной бумагой, распиливания, шлифовки, сверления и других видов работ, содержит химические вещества, вызывающие рак, врожденные дефекты или другие повреждения репродуктивной системы. Примеры таких химических веществ:

- свинец в краске с содержанием свинца,
- минеральная пыль со строительного кирпича, цемента и других веществ кирпичной кладки, а также
- мышьяк и хром из химически обработанной древесины.

Степень риска зависит от того, как часто вы выполняете этот вид работ. Чтобы уменьшить воздействие химических веществ: работайте в помещениях с достаточной вентиляцией и утвержденных личным защитным снаряжением, например, респиратор, разработанный специально для фильтрации микроскопических частиц.

Это также касается пыли от других материалов, например, некоторых видов дерева (древесная пыль дуба или бука), металла, асбеста. Другие известные заболевания — это, например, аллергические реакции, заболевания дыхательных путей. Не допускайте попадания пыли внутрь организма.

Соблюдайте директивы, относящиеся к вашим условиям, и национальные предписания, включая обрабатываемый материал, персонал, варианты применения и место проведения работ (например, положения об охране труда или об утилизации).

Обеспечьте удаление образующихся частиц, не допускайте образования отложений в окружающем пространстве.

Для специальных работ используйте подходящую оснастку. Это позволит сократить количество частиц, неконтролируемо выбрасываемых в окружающую среду.

Используйте подходящее устройство удаления пыли.

Для уменьшения пылевой нагрузки:

- не направляйте выбрасываемые из инструмента частицы и отработанный воздух на себя, находящийся рядом людей или на скопления пыли;
- используйте вытяжное устройство и/или воздухоочиститель;
- хорошо проветривайте рабочее место и содержите его в чистоте с помощью пылесоса. Подметание или продувка только поднимает пыль в воздух.
- Обрабатывайте пылесосом или стирайте защитную одежду. Не продувайте одежду воздухом, не выбивайте и не сметайте с нее пыль.

5. Обзор

См. с. 2.

- 1 Сверлильный патрон с зубчатым венцом
- 2 Дополнительная рукоятка
- 3 Переключатель направления вращения
- 4 Нажимной переключатель
- 5 Рукоятка
- 6 Стопорная кнопка (продолжительное включение)

6. Ввод в эксплуатацию

⚠ Перед вводом в эксплуатацию проверьте соответствие напряжения и частоты сети, указанных на заводской табличке, параметрам сети электропитания.

⚠ Перед инструментом всегда подключайте автомат защиты от тока утечки (УЗО) с макс. током отключения 30 мА.

6.1 Установка дополнительной рукоятки

⚠ Из соображений безопасности всегда применяйте дополнительную рукоятку, входящую в комплект поставки.

Разожмите зажимное кольцо поворотом дополнительной рукоятки (2) влево. Установите дополнительную рукоятку на зажимную шейку инструмента. Сдвиньте дополнительную рукоятку вперед настолько, чтобы она проворачивалась. Снова оттяните её назад под нужным углом и затяните с усилием.

7. Эксплуатация

7.1 Включение/выключение

Для включения инструмента нажмите нажимной переключатель (4).

Нажатием на переключатель можно изменять частоту вращения.

Для непрерывной работы нажимной переключатель можно зафиксировать с помощью стопорной кнопки (6). Для выключения повторно нажмите переключатель.

⚠ В непрерывном режиме инструмент продолжает работать, даже если он вырвется из руки. Поэтому всегда надежно удерживайте электроинструмент двумя руками за рукоятки, занимайте устойчивое положение и сконцентрируйте все внимание на выполняемой работе.

7.2 Выбор направления вращения

⚠ Нажимайте переключатель направления вращения (3) только при неработающем электродвигателе.

Выбор направления вращения:

R = правое вращение

L = левое вращение

0 = среднее положение: блокировка для

транспортировки (блокировка включения)

7.3 Смена рабочего инструмента: патрон с зубчатым венцом (1)

См. рис. А, с 2.

Открытие сверлильного патрона:

откройте патрон с зубчатым венцом -1- с помощью ключа.

Закрепление рабочего инструмента:

вставьте рабочий инструмент -2- как можно дальше и с помощью ключа патрона равномерно затяните его во всех трёх отверстиях -3-.

7.4 Сверлильный патрон с быстросменной системой Quick (для BE 75 Quick)

Снятие: сдвиньте фиксирующее кольцо (а) вперёд и снимите сверлильный патрон (1) (b) движением вперёд.

Установка: сдвиньте фиксирующее кольцо вперёд и насадите сверлильный патрон (1) на сверлильный шпиндель до упора.

8. Устранение неисправностей

Если нажимной переключатель (4) не нажимается, проверьте, находится ли переключатель направления вращения (3) точно в положении R или L.

9. Принадлежности

Используйте только оригинальные принадлежности Metabo.

Используйте только те принадлежности, которые отвечают требованиям и параметрам, перечисленным в данном руководстве по эксплуатации.

Надежно фиксируйте принадлежности. При эксплуатации электроинструмента в держателе: надежно закрепите электроинструмент. Потеря контроля над инструментом может привести к травмированию.

Полный ассортимент принадлежностей смотрите на сайте www.metabo.com или в главном каталоге.

10. Ремонт



К ремонту электроинструмента допускаются только квалифицированные специалисты-электрики!

Поврежденный сетевой кабель можно заменить только на специальный, оригинальный сетевой кабель Metabo, который можно приобрести в сервисном центре Metabo.

Для ремонта электроинструмента производства Metabo обращайтесь в ближайшее представительство Metabo. Адреса см. на сайте www.metabo.com.

Списки запасных частей можно скачать на сайте www.metabo.com.

11. Защита окружающей среды

Выполняйте национальные правила утилизации и переработки отслужившего электроинструмента, упаковки и принадлежностей. Упаковочные материалы утилизируются в соответствии с их маркировкой согласно коммунальным правилам. Дополнительную информацию можно найти на сайте www.metabo.com в разделе «Сервис».



Только для стран ЕС: не выбрасывайте электроинструменты вместе с бытовыми отходами! Согласно Директиве 2012/19/ЕУ по отходам электрического и электронного оборудования и гармонизированным национальным стандартам бывшие в употреблении электроприборы и электроинструменты подлежат отдельной утилизации с целью их последующей экологически безопасной переработки.

12. Технические характеристики

Пояснения к данным, указанным на с. 3.

Оставляем за собой право на технические изменения.

P_1	= номинальная мощность
P_2	= выходная мощность
n_1^*	= частота вращения без нагрузки
n_2^*	= частота вращения под нагрузкой
\varnothing макс.	= максимальный диаметр сверла
b	= диапазон зажима сверлильного патрона
G	= резьба сверлильного шпинделя
m	= масса
D	= диаметр шейки зажима

Результаты измерений получены в соответствии со стандартом EN 62841.

Электроинструмент класса защиты II

~ Переменный ток

На указанные технические характеристики распространяются допуски, предусмотренные действующими стандартами.

* Мощные высокочастотные помехи могут вызвать колебания частоты вращения. При затухании помех колебания прекращаются.



Значения шума и вибрации

Эти значения позволяют оценивать и сравнивать шум и вибрацию, создаваемые при работе различных электроинструментов. В зависимости от условий эксплуатации, состояния электроинструмента или рабочих (сменных) инструментов фактическая нагрузка может быть выше или ниже. При определении примерного уровня шума и вибрации учитывайте перерывы в работе и фазы работы с пониженной (шумовой) нагрузкой. Определите перечень организационных мер по защите пользователя с учетом тех или иных значений шума и вибрации.

Суммарное значение вибрации (векторная сумма трёх направлений) рассчитывается в соответствии со стандартом EN 62841:

$a_{h,D}$ = значение вибрации (сверление в металле)

$K_{h,D}$ = коэффициент погрешности (вибрация)

Уровень шума по методу A:

L_{pA} = уровень звукового давления

L_{WA} = уровень звуковой мощности

K_{pA} , K_{WA} = коэффициент погрешности



Надевайте защитные наушники!



Информация для покупателя:

Сертификат соответствия:

№ ТС RU C-DE.БЛ08.В.00919, срок действия с 27.10.2017 по 26.10.2022 г., выдан органом по сертификации продукции «ИВАНОВО-СЕРТИФИКАТ» ООО «Ивановский Фонд Сертификации»; Адрес (юр. и факт.): 153032, Российская Федерация, Ивановская обл., г. Иваново, ул. Станкостроителей, д. 1; тел. (4932)77-34-67; факс (4932)77-34-67; E-mail: ivfs@mail.ru; Аттестат аккредитации № RA.RU.11БЛ08 от 24.03.16 г., выдан Федеральной службой по аккредитации

Страна изготовления: Венгрия

Производитель: "Metabowerke GmbH",
Metaboaallee 1, D-72622 Nuertingen, Германия

Импортер в России:
ООО "Метабо Евразия"

Россия, 127273, Москва
ул. Березовая аллея, д 5 а, стр 7, офис 106
тел.: +7 495 980 78 41

Дата производства зашифрована в 10-значном серийном номере инструмента, указанном на его шильдике. 1 я цифра обозначает год, например «4» обозначает, что изделие произведено в 2014 году. 2 я и 3 я цифры обозначают номер месяца в году производства, например «05» - май

Срок службы изделия составляет 7 лет. Не рекомендуется к эксплуатации по истечении 5 лет хранения с даты изготовления без предварительной проверки (дату изготовления см. На этикетке).

Оригінальна інструкція з експлуатації

1. Декларація про відповідність

Зі всією відповідальністю заявляємо: цей дріль з ідентифікацією за типом і номером моделі *1) відповідає усім чинним положенням директив *2) і норм *3). Технічну документацію для *4) — див. на стор. 3.

2. Використання за призначенням

Дріль призначений для свердління без удару в метали, деревини, пластмаси та подібних матеріалах. Відповідно інструмент придатний для нарізання різьби та загвинчування.

За пошкодження, що виникли внаслідок експлуатації не за призначенням, несе відповідальність виключно користувач.

Необхідно дотримуватись загальноприйнятих правил запобігання нещасним випадкам, а також правил техніки безпеки, наведених в цій інструкції.

3. Загальні правила техніки безпеки



Задля вашої безпеки та захисту електроінструмента від пошкоджень дотримуйтеся вказівок, позначених цим символом!



ПОПЕРЕДЖЕННЯ — З метою зниження ризику отримання травм прочитайте цю інструкцію з експлуатації.



ПОПЕРЕДЖЕННЯ — Прочитайте всі вказівки з техніки безпеки, інструкції, ілюстрації та специфікації, надані з цим електроінструментом. *Невиконання усіх наведених нижче інструкцій може призвести до ураження електричним струмом, пожежі та/або тяжких травм.*

Зберігайте правила та вказівки з техніки безпеки для майбутнього використання. Передавайте ваш електроінструмент тільки разом з цими документами.

4. Спеціальні правила техніки безпеки

Використовуйте додаткову рукоятку, що входить до комплекту. Втрата контролю може призвести до травм.

Тримайте електроінструмент за ізольовані поверхні під час роботи, якщо є ризик зіткнення інструментальної насадки або шурупа з інструментом електропроводом або кабелем живлення самого інструмента. Контакт з електропроводкою під напругою може призвести до передачі напруги також на

металеві частини пристрою та спричинити ураження електричним струмом.

Вказівки з техніки безпеки під час використання довгих свердел:

- а) У жодному разі не працюйте із частотою обертання, що перевищує максимально допустиму для свердла.** В разі перевищення частоти обертання свердло може дещо деформуватися через вільне обертання без контакту із заготовкою та спричинити травми.
- б) Починайте свердління завжди за низької частоти обертання, коли свердло торкається заготовки.** В разі перевищення частоти обертання свердло може дещо деформуватися через вільне обертання без контакту із заготовкою та спричинити травми.
- с) Не прикладайте надмірного тиску та спрямовуйте зусилля лише у повздовжньому напрямку відносно свердла.** Свердла можуть деформуватися та як наслідок ламатися або спричинити втрату контролю та травми.

Перед проведенням робіт з регулювання або технічного обслуговування витягніть вилку з розетки.

Не допускайте неумисного запуску: завжди знімайте блокування з вимикача, якщо вилка витягнута з розетки або стався збій енергопостачання.

Переконайтеся, що в місці проведення робіт не проходять **лінії електро-, водо- і газопостачання** (наприклад, за допомогою металошукача).

Заготовки невеликого розміру мають бути зафіксовані (наприклад, затиснуті в лещатах або закріплені на робочому столі за допомогою струбци) так, щоб при свердлінні вони не були захоплені свердлом.

Заборононо торкатися інструментальної насадки, що обертається! Видаляйте тирсу та інше сміття тільки після повної зупинки інструмента.

Запобіжна муфта Metabo S-automatic. В разі спрацювання запобіжної муфти негайно вимкніть інструмент! В разі затискання або зачеплення інструментальної насадки двигун зупиняється. У результаті виникає віддача, тому при роботі завжди міцно тримайте інструмент двома руками за рукоятку, займіть стійке положення і повністю сконцентруйтеся на виконуваній роботі.

Заборононо використовувати запобіжну муфту Metabo S-automatic як обмежувач крутного моменту.

Будьте обережні при складному загвинчуванні (загвинчування шурупів з метричною або дюймовою різьбою в сталь)! Голівка гвинта може бути зірвана, або можуть виникнути високі реактивні крутні моменти на рукоятці.

Зниження впливу пилу:

⚠ ПОПЕРЕДЖЕННЯ — пил, що утворюється під час шліфування паперового шліфувальною шкуркою, розпилювання, шліфування, свердління та інших робіт, містить хімічні речовини, що спричиняють рак, вроджені вади або інші ушкодження репродуктивної системи. Приклади таких хімічних речовин:
- свинець з фарби, що містить свинець,
- мінеральний пил з будівельної цегли, цементу та інших речовин цегляної кладки, а також
- миш'як та хром з хімічно обробленої деревини. Ступінь ризику залежить від того, як часто ви виконуєте цей вид робіт. Щоб зменшити вплив хімічних речовин: працювати необхідно в приміщеннях з достатньою вентиляцією та з використанням затверджених засобів індивідуального захисту, таких як респіратор, розроблений спеціально для фільтрації мікроскопічних частинок.

Це також стосується пилу від інших матеріалів, наприклад деяких видів дерева (деревинний пил дуба або бука), металу, азбесту. Інші відомі захворювання — це, наприклад, алергічні реакції, захворювання дихальних шляхів. Уникайте потрапляння пилу всередину тіла.

Дотримуйтесь вказівок та національного законодавства стосовно вашого матеріалу, персоналу, сфери та місця використання (наприклад, положення про охорону праці, утилізацію тощо).

Забезпечуйте уловлювання пилу в місці утворення, не допускайте його відкладення на поверхнях.

Для спеціальних робіт використовуйте відповідне приладдя. Завдяки цьому можна зменшити кількість пилу, що неконтрольовано потрапляє в довкілля.

Використовуйте відповідні пристрої для видалення пилу.

Для зменшення впливу пилу:

- не направляйте потік повітря, що виходить з інструмента, на себе, людей, які знаходяться поблизу, та на скупчення пилу;
- використовуйте витяжний пристрій та/або очищувач повітря;
- належним чином провітрюйте робоче місце та забезпечуйте чистоту за допомогою пилососа. Під час підмітання та видування пилу здійснюється у повітря.

Захисний одяг необхідно очистити за допомогою пилососа або прання. Заборонено продувати, вибивати або чистити щіткою захисний одяг.

5. Огляд

Див. стор. 2.

- 1 Патрон під ключ
- 2 Додаткова рукоятка
- 3 Перемикач напрямку обертання
- 4 Натискний перемикач
- 5 Рукоятка

6 Кнопка фіксатора (робота у безперервному режимі)

6. Введення в експлуатацію

⚠ Перед введенням в експлуатацію переконайтеся, що вказані на технічній таблиці інструмента напруга та частота в мережі відповідають параметрам вашої електромережі.

⚠ Завжди підключайте пристрій захисного відключення (ПЗВ) з максимальним струмом витоку 30 мА.

6.1 Монтаж додаткової рукоятки

⚠ З міркувань безпеки завжди застосовуйте додаткову рукоятку, що входить до комплекту постачання.

Відкрийте затискне кільце поворотом додаткової рукоятки (2) ліворуч. Надіньте додаткову рукоятку на затискну шийку інструменту. Посуньте додаткову рукоятку вперед, так щоб її можна було перекрутити. Під потрібним кутом знову затягніть і міцно зафіксуйте.

7. Експлуатація

7.1 Увімкнення / вимкнення

Для увімкнення інструмента натисніть перемикач (4).

Натисканням на перемикач можна також змінювати частоту обертання.

Для роботи у безперервному режимі зафіксувати натискний перемикач за допомогою кнопки фіксації (6). Для вимкнення натиснути натискний перемикач повторно.

⚠ У режимі безперервної роботи інструмент продовжує працювати, навіть якщо він вирветься з рук. Тому завжди міцно тримайте інструмент двома руками за рукоятку, займіть стійке положення і повністю сконцентруйтеся на виконаній роботі.

7.2 Вибір напрямку обертання

⚠ Натискайте перемикач напрямку обертання (3) тільки при непрацюючому електродвигуні.

Вибір напрямку обертання:

R = обертання праворуч

L = обертання ліворуч

0 = середнє положення: блокування для транспортування (блокіратор увімкнення)

7.3 Заміна інструментальної насадки — свердильний патрон під ключ (1)

Див. мал. А на стор. 2.

Відкривання свердильного патрона: відкрийте свердильний патрон з зубчатим вінцем ключем свердильного патрона -1-.

Затискання інструментальної насадки:

Максимально глибоко вставте інструментальну насадку -2- і рівномірно затягніть ключем свердильного патрона у всіх 3 отворах -3-.

7.4 Свердильний патрон зі швидкозмінною системою Quick (на BE 75 Quick)

Знімання: пересуньте фіксувальне кільце вперед (а) та зніміть патрон (1), потягнувши його вперед (б).

Встановлення: пересуньте вперед фіксувальне кільце та встановіть патрон (1) на свердильний шпindel до упору.

8. Усунення несправностей

Якщо натискний перемикач (4) не натискається, перевірте, чи знаходиться перемикач на пряму обертання (3) точно в положенні R або L.

9. Приладдя

Використовуйте тільки оригінальне приладдя Metabo.

Використовуйте тільки те приладдя, яке відповідає вимогам і параметрам, наведеним у цій інструкції з експлуатації.

Надійно фіксуйте приладдя. При експлуатації інструмента з тримачем: надійно закріпіть інструмент. Втрата контролю може призвести до травм.

Повний асортимент приладдя див. на сайті www.metabo.com або в основному каталозі.

10. Ремонт

 Ремонт електроінструмента повинні здійснювати тільки кваліфіковані фахівці-електрики!

Пошкоджений кабель живлення можна замінити тільки на спеціальний, оригінальний кабель живлення Metabo, який є в наявності в сервісному центрі Metabo.

Для ремонту електроінструмента Metabo звертайтеся до регіонального представництва Metabo. Адреси див. на сайті www.metabo.com.

Списки запасних частин можна завантажити на сайті www.metabo.com.

11. Захист довкілля

Дотримуйтеся національних правил безпечної утилізації і переробки використаних інструментів, пакувальних матеріалів і приладдя.

Пакувальні матеріали необхідно утилізувати відповідно до їхнього маркування згідно з комунальними правилами. Додаткову інформацію наведено на сайті www.metabo.com у розділі «Сервіс».



Тільки для країн ЄС: заборонено утилізувати електроінструменти разом з побутовими відходами! Згідно з європейською директивою 2012/19/ЄС про зберігання, збирання та переробку відходів електричного і електронного обладнання та відповідними національними нормами відпрацьовані електроінструменти підлягають роздільній утилізації з метою їх подальшої екологічно безпечної переробки.

12. Технічні характеристики

Пояснення до даних, наведених на стор. 3. Залишаємо за собою право на технічні зміни.

P_1	= номінальна споживана потужність
P_2	= віддавана потужність
n_1^*	= частота обертання на холостому ході
n_2^*	= частота обертання під навантаженням
$\varnothing \text{ max}$	= максимальний діаметр свердління
b	= діапазон затиску патрона
G	= різьба шпинделя
m	= маса
D	= діаметр затискової шийки

Результати вимірювань отримані згідно зі стандартом EN 62841.

Інструмент з класом захисту II

~ Змінний струм

На вказані технічні характеристики поширюються допуски, передбачені чинними стандартами.

* потужні високочастотні завади здатні спричинити коливання частоти обертання. При загансанні перешкод коливання припиняються.



Значення емісії шуму

За допомогою цих значень можна оцінювати і порівнювати емісію шуму різних електроінструментів. Залежно від умов експлуатації, стану електроінструмента або інструментальних насадок фактичне навантаження може бути вище або нижче. Для оцінки зразкового рівня емісії враховуйте перерви в роботі та фази роботи зі зниженим (шумовим) навантаженням. Визначте перелік організаційних заходів щодо захисту користувача з урахуванням відповідних значень емісії шуму.

Сумарне значення вібрації (векторна сума трьох напрямків) розраховується відповідно до стандарту EN 62841:

$a_{h,D}$	= значення вібрації (свердління в металі)
$K_{h,D}$	= коефіцієнт похибки (вібрація)
Рівень звукового тиску за типом A:	
L_{pA}	= рівень звукового тиску
L_{WA}	= рівень звукової потужності
K_{pA}, K_{WA}	= коефіцієнт похибки



Працювати в засобах захисту органів слуху!

uk УКРАЇНСЬКА



ТОВ "Метабо Україна"
вул. Зоря на, 22
с. Святопетрівське
Київська обл.
08141, Київ
www.metabo.com



Metabowerke GmbH
Metabo-Allee 1
72622 Nuertingen
Germany
www.metabo.com

metabo[®]
PROFESSIONAL POWER TOOL SOLUTIONS